

# MAGNAMED



## Manual de Operação

Oxymag Agile - Ventilador de Transporte e Emergência

*É proibida a reprodução total ou parcial desta obra através de qualquer forma ou meio, sejam eles eletrônicos ou mecânicos, incluindo processos reprográficos, sem a expressa autorização da empresa.*

*(Lei nº 9.610/1.998)*

## **Registro na ANVISA nº 80659160004**

Este manual de operação contempla o modelo de ventilador pulmonar de transporte e emergência 1603855-01: OxyMag Agile – Versão 1.n, desenvolvido e fabricado pela Magnamed Tecnologia Médica S/A.  
**Revisão deste manual de operação: nº 24**

Todos os direitos reservados pela

Magnamed Tecnologia Médica S/A   
Rua Santa Mônica 801/831 – Capuava  
CEP: 0671-865 – Cotia – SP – Brasil  
Tel/Fax: +55 (11) 4615-8500  
Inscrição Estadual: 149.579.528.111  
CNPJ: 01.298.443/0002-54  
E-mail: [magnamed@magnamed.com.br](mailto:magnamed@magnamed.com.br)  
Website: [www.magnamed.com.br](http://www.magnamed.com.br)

**Responsável Técnico:** Toru Miyagi Kinjo

**Inscrição CREA SP:** 5061555031

**Responsável Legal:** Wataru Ueda

# Índice Analítico

A.	DEFINIÇÕES .....	5	7.1	DESCRIÇÃO DE CONTROLE DE ALARME .....	47
B.	ADVERTÊNCIA .....	5	7.2	AJUSTE DOS ALARMES .....	53
C.	ATENÇÃO .....	7	7.3	VENTILAÇÃO MANUAL NO PACIENTE .....	54
D.	OBSERVAÇÃO .....	7	7.4	TESTE DE ALARME .....	54
<b>1.</b>	<b>DESCRIÇÃO GERAL .....</b>	<b>8</b>	7.4.1	TESTE DE ALARMES AJUSTÁVEIS .....	54
1.1	USO PRETENDIDO .....	8	7.4.1.1	ALARME DE PRESSÃO .....	54
1.2	ITENS OPCIONAIS COMPATÍVEIS COM OS PRODUTOS ..	9	7.4.1.2	ALARME DE PEEP .....	55
<b>2.</b>	<b>DESEMBALANDO O OXYMAG AGILE .....</b>	<b>10</b>	7.4.1.3	ALARME DE VOLUME MINUTO (VM) .....	55
2.1	VERIFICAÇÕES INICIAIS .....	10	7.4.1.4	ALARME DE FREQUÊNCIA RESPIRATÓRIA (FREQ) ..	55
2.2	PEÇAS E ACESSÓRIOS .....	11	7.4.1.5	ALARME DE VOLUME .....	55
2.2.1	ACESSÓRIOS OPCIONAIS QUE PODEM SER		7.4.1.6	ALARME DE APNEIA .....	55
	ADQUIRIDOS PARA O MODELO OXYMAG AGILE .....	12	7.4.1.7	ALARME DE FIO <sub>2</sub> .....	55
2.3	COMPONENTES DO VENTILADOR DE TRANSPORTE ...	13	7.4.2	TESTE DE ALARMES CRÍTICOS .....	55
<b>3.</b>	<b>DESCRIÇÃO DO DISPLAY .....</b>	<b>16</b>	7.4.2.1	DESCONEXÃO .....	55
3.1	MODALIDADES .....	16	7.4.2.2	SEM REDE ELÉTRICA .....	55
3.2	ALARMES, MONITOR E STATUS .....	16	7.4.2.3	BATERIA BAIXA .....	56
3.2.1	TRAVA DA TELA SENSÍVEL AO TOQUE .....	16	7.4.2.4	OBSTRUÇÃO .....	56
3.2.2	MONITOR, MENUS E GRÁFICOS .....	17	7.4.2.5	PRESSÃO DE O <sub>2</sub> BAIXA .....	56
3.2.3	AJUSTES DOS PARÂMETROS DA VENTILAÇÃO .....	17	7.5	VENTILAÇÃO MANUAL NO PACIENTE .....	56
A.	TECLA CONGELA .....	17	<b>8.</b>	<b>LIMPEZA E ESTERILIZAÇÃO .....</b>	<b>57</b>
B.	TECLA MANUAL .....	17	8.1	LIMPEZA DO EQUIPAMENTO .....	57
<b>4.</b>	<b>PREPARAÇÃO PARA O USO .....</b>	<b>18</b>	8.1.1	SUPERFÍCIES EXTERNAS DO VENTILADOR .....	57
4.1	MONTAGEM DO OXYMAG AGILE – VENTILADOR DE		8.1.2	CIRCUITO RESPIRATÓRIO E VÁLVULA EXPIRATÓRIA	
	TRANSPORTE .....	18		57	
4.2	CONEXÃO À REDE ELÉTRICA .....	20	8.1.3	LIMPEZA .....	57
4.3	MONTAGEM DO SUPORTE VERTICAL .....	21	8.1.4	ENXAGUE .....	57
<b>5.</b>	<b>VERIFICAÇÕES ANTES DO USO .....</b>	<b>23</b>	8.1.5	SECAGEM .....	58
5.1	PROCEDIMENTOS INICIAIS .....	23	8.2	DESINFECÇÃO .....	58
5.2	AJUSTES DO VENTILADOR .....	24	8.2.1	PARTES EXTERNAS .....	58
5.2.1	SEQUÊNCIA NORMAL DE INICIALIZAÇÃO .....	25	8.2.2	CIRCUITO RESPIRATÓRIO E VÁLVULA EXPIRATÓRIA	
5.2.2	SEQUÊNCIA DE TESTES .....	28		58	
5.2.3	DIAGNÓSTICO DE FALHA .....	29	8.3	ESTERILIZAÇÃO .....	58
<b>6.</b>	<b>DESCRIÇÃO DAS MODALIDADES .....</b>	<b>31</b>	8.4	MÉTODOS DE PROCESSAMENTO .....	59
6.1	VCV – VENTILAÇÃO DE VOLUME CONTROLADO .....	31	<b>9.</b>	<b>MANUTENÇÃO PREVENTIVA .....</b>	<b>60</b>
6.2	PCV – VENTILAÇÃO DE PRESSÃO CONTROLADA .....	33	9.1	INDICAÇÃO DA NECESSIDADE DE MANUTENÇÃO	
6.3	PLV – VENTILAÇÃO DE PRESSÃO LIMITADA .....	35		PERIÓDICA .....	60
6.4	V-SIMV – VENTILAÇÃO SINCRONIZADA MANDATÓRIA		9.2	VERIFICAÇÕES DIÁRIAS E/OU ANTES DO USO .....	60
	INTERMITENTE - CICLO VOLUME CONTROLADO .....	37	9.3	BATERIA INTERNA DE LÍCIO .....	60
6.5	P-SIMV – VENTILAÇÃO MANDATÓRIA SINCRONIZADA		9.4	SENSOR INTERNO DE CONCENTRAÇÃO DE O <sub>2</sub> .....	61
	INTERMITENTE - CICLO DE PRESSÃO CONTROLADA .....	39	9.5	SUBSTITUIÇÃO DO FILTRO DE AR AMBIENTE .....	62
6.6	CPAP/PSV - VENTILAÇÃO DE PRESSÃO CONTÍNUA		9.6	ENCAMINHANDO O PRODUTO PARA SERVIÇO DE	
	COM PRESSÃO DE SUPORTE .....	41		REPARO .....	63
6.7	DUALPAP – VENTILAÇÃO EM DOIS NÍVEIS DE PRESSÃO		<b>10.</b>	<b>DESCARTE .....</b>	<b>64</b>
	POSITIVA CONTÍNUA .....	43	<b>11.</b>	<b>DESLIGANDO O EQUIPAMENTO .....</b>	<b>65</b>
6.8	APRV – VENTILAÇÃO POR ALÍVIO DE PRESSÃO NAS		<b>12.</b>	<b>ESPECIFICAÇÃO TÉCNICA .....</b>	<b>66</b>
	VIAS AÉREAS (MODALIDADE OBTIDA COM A RELAÇÃO INVERTIDA DO		12.1	CLASSIFICAÇÃO .....	66
	DUALPAP) 45		12.2	NORMAS .....	66
<b>7.</b>	<b>ALARMES DISPONÍVEIS .....</b>	<b>47</b>	12.3	ESPECIFICAÇÕES .....	67
			12.3.1	CARACTERÍSTICAS ELÉTRICAS .....	68
			12.3.2	CONEXÃO A FONTE DE OXIGÊNIO .....	68

12.3.3	ESPECIFICAÇÕES FÍSICAS E AMBIENTAIS .....	69	12.3.18	DIAGRAMA PNEUMÁTICO.....	84
12.3.4	VOLUME INTERNO DOS COMPONENTES DO		12.3.19	DIAGRAMA EM BLOCOS DA ELETRÔNICA DE	
CIRCUITO RESPIRATÓRIO .....		70	CONTROLE	85	
12.3.5	CONDIÇÕES EXTREMAS .....	70	12.3.20	COMPATIBILIDADE ELETROMAGNÉTICA .....	86
12.3.6	MODALIDADES DE VENTILAÇÃO .....	71	A)	DIRETRIZES E DECLARAÇÃO DO FABRICANTE -	
12.3.7	ESPECIFICAÇÕES DE AJUSTES DOS PARÂMETROS DA		EMISSIONES ELETROMAGNÉTICAS.....	86	
VENTILAÇÃO	71		B)	DIRETRIZES E DECLARAÇÃO DO FABRICANTE -	
12.3.8	ESPECIFICAÇÕES DA MONITORAÇÃO DOS		IMUNIDADE ELETROMAGNÉTICA.....	88	
PARÂMETROS DA VENTILAÇÃO .....		75	C)	DISTÂNCIAS DE SEPARAÇÃO RECOMENDADAS ENTRE O	
12.3.9	EXATIDÃO DOS CONTROLES .....	76	EQUIPAMENTO DE COMUNICAÇÃO DE RF PORTÁTIL E/OU MÓVEL E O		
12.3.10	ESPECIFICAÇÕES DO SISTEMA DE ALARMES E		SISTEMA	90	
SEGURANÇA	76		D)	SEGURANÇA ELÉTRICA.....	91
12.3.11	CURVA DE CONCENTRAÇÃO X PRESSÃO NO		12.4	ESPECIFICAÇÕES DA CÉLULA DE O <sub>2</sub> GALVÂNICA ..	92
CIRCUITO RESPIRATÓRIO .....		80	<b>13.</b>	<b>SÍMBOLOS .....</b>	<b>93</b>
12.3.12	ESPECIFICAÇÕES DE DESEMPENHO .....	80	<b>14.</b>	<b>TERMOS E ABREVIações .....</b>	<b>97</b>
12.3.13	ESPECIFICAÇÕES DE MANUTENÇÃO E		<b>15.</b>	<b>DECLARAÇÃO DE BIOCOMPATIBILIDADE .....</b>	<b>99</b>
CALIBRAÇÃO	81		<b>16.</b>	<b>GARANTIA .....</b>	<b>100</b>
12.3.14	MÁSCARA PARA VENTILAÇÃO NÃO INVASIVA .	82	<b>17.</b>	<b>ASSISTÊNCIA TÉCNICA.....</b>	<b>101</b>
12.3.15	CIRCUITO RESPIRATÓRIO .....	82	<b>18.</b>	<b>TREINAMENTO .....</b>	<b>102</b>
12.3.16	FILTRO HME .....	82			
12.3.17	ESPECIFICAÇÕES DE RESISTÊNCIA DO RAMO				
INSPIRATÓRIO E EXPIRATÓRIO .....		83			

# Anotações de Segurança

## a. Definições

### ADVERTÊNCIA

- *Informa ao usuário sobre possibilidade de lesão, morte ou outra reação adversa séria associada ao uso ou mau uso do equipamento.*

### Atenção

- Informa ao usuário sobre a possibilidade de ocorrer falha do equipamento associado ao uso ou mau uso, tais como mau funcionamento do equipamento, danos ao equipamento, ou danos a bens de terceiros, e indiretamente, a lesão de um paciente.

### Observações

- Informações Importantes.

## b. Advertência

### ADVERTÊNCIA

- Onde encontrar o  símbolo leia o manual de instruções para maiores detalhes, este manual deve ser lido na íntegra, **ATENTAMENTE**, para utilização correta e segura do equipamento e para proporcionar máxima segurança e melhores recursos aos pacientes. Observe todas as Advertências e Atenções contidas neste manual e na rotulagem do equipamento.
- Este equipamento deve ser utilizado somente para o propósito especificado em 1.1 Uso Pretendido em conjunto com a monitorização apropriada;
- Este equipamento deve ser operado *somente por profissionais qualificados da área da saúde com conhecimento em ventilação mecânica qualificados e treinados no seu uso, que deve manter vigilância durante seu uso. Inclui em ventilações limitados a volume;*
- *Este equipamento e as partes devem passar por um processo de limpeza toda vez que for utilizado inclusive no primeiro uso, conforme indicado em 9 Limpeza e Esterilização;*
- *Este equipamento deve passar pelos “Procedimentos de verificação e ajustes básicos” para garantir a eficácia do equipamento e a segurança do operador e*

- do paciente, conforme indicado em 6 Verificações Antes do Uso;
- Este equipamento deve permanecer **SEMPRE** conectado a uma rede de energia elétrica para que tenha carga suficiente durante uma falta de energia elétrica.
  - Este equipamento deve emitir três beeps ao ser iniciado que demonstram o correto funcionamento do sinal sonoro;
  - Este equipamento, partes e peças devem ser descartados conforme 11 Descarte;
  - Este equipamento deve ser desligado com o paciente desconectado, na chave liga/desliga;
  - Este equipamento não deve ser utilizado com dispositivos de transmissão nas proximidades do ventilador de transporte, tais como telefones celulares, rádio de transmissão ponto a ponto, telefones sem fio, “pagers”, equipamentos cirúrgicos de alta frequência, desfibriladores, terapias com ondas curta, podem interromper o funcionamento do ventilador.
  - Este equipamento não deve ser utilizado dentro do ambiente de ressonância magnética nuclear (MTR, NMR, NMI), pois poderá sofrer interferências, podendo causar efeitos adversos no paciente.
  - Este equipamento não deve ser utilizado em áreas que contenham substâncias nocivas, pois o mesmo aspira ar ambiente para ventilar o paciente, uma vez configurado para concentrações inferiores a 100% de O<sub>2</sub>.
  - Este equipamento não deve ser utilizado com agentes anestésicos inflamáveis porque existe risco de explosão.
  - Este equipamento não deve ser utilizado em câmaras hiperbáricas, pois poderá afetar o funcionamento do equipamento e causar efeitos adversos no paciente.
  - Após uso prolongado do equipamento em ambientes com particulados em suspensão, substitua o filtro conforme indicado em 10.5 Substituição do Filtro de Ar Ambiente;
  - As partes aplicadas do ventilador de transporte suportam a desfibrilação;
  - Os Alarmes e Alertas devem ser prontamente atendidos a fim de manter a integridade do funcionamento do equipamento e a segurança do paciente, conforme indicado em 8 Alarmes Disponíveis.
  - Não utilize mangueiras ou tubos antiestáticos ou eletricamente condutivos.
  - Após o início da ventilação, verifique se os parâmetros ventilatórios indicados pelo display de monitoração estão adequados;
  - Utilize somente partes, peças e acessórios especificados pela MAGNAMED listados neste manual, os quais foram testados e aprovados para uso em conjunto com este equipamento, caso contrário pode-se comprometer o funcionamento colocando em risco o paciente ou usuário;
  - Ao ligar o ventilador informe o tipo de paciente e este configurará a ventilação adequada.
  - O Oxymag Agile, suas partes e partes aplicadas são feitas de material atóxico, isentos de látex, não provocam irritações ou alergia ao paciente. São partes aplicadas: circuito respiratório do paciente e válvula expiratória.
  - Utilize MÁSCARAS especificadas pela MAGNAMED registrados na ANVISA;
  - Utilize MÁSCARA adequada para o tipo de paciente.
  - Sempre utilize cilindros de oxigênio aprovados oficialmente e válvulas redutoras de pressão que atendam aos requisitos governamentais locais;
  - Leve em conta os espaços mortos do circuito respiratório ao efetuar o ajuste do ventilador em especial para pequenos volumes correntes.
  - Tenha a disposição um equipamento de ventilação manual, para o caso de descarga completa da bateria, falta de gases para o funcionamento do aparelho ou por falha geral do ventilador de transporte.
  - A Sequência de Testes deve ser realizada com o paciente desconectado.
  - Não exponha o produto a temperaturas e pressões extremas além do especificado em 13.3.3 Especificações Físicas e Ambientais durante o seu uso. O

*desempenho do equipamento pode ser afetado adversamente no caso da*

*temperatura e/ou pressão de operação estarem além dos limites especificados.*

---

### **c. Atenção**

#### **Atenção**

- O Oxymag Agile não emite ondas eletromagnéticas que interferem no funcionamento de equipamentos na sua proximidade.
- O Oxymag Agile deve passar por manutenções periódicas anuais ou conforme horas de uso especificada, o que vencer primeiro.
- O Oxymag Agile deve ter o filtro de entrada de ar ambiente substituído a cada 500 horas de uso ou, a intervalos menores, se o ambiente no qual for utilizado contiver muito particulado em suspensão.
- O Oxymag Agile devem ter suas manutenções realizadas somente por técnico habilitado, treinado e devidamente autorizado pela MAGNAMED.

---

### **d. Observação**

#### **Observações**

- Não existem contraindicações adicionais, além das que estão especificadas nos itens de Advertência página 5 do presente manual. Fica sob a responsabilidade do operador treinado a escolha e seleção do modo respiratório adequado a cada paciente.
- Unidades de pressão:
- As características técnicas dos produtos MAGNAMED estão sujeitas a alterações sem aviso prévio
- Todas as partes, peças e acessórios do ventilador que estiverem sujeitas a descarte, devem obedecer às recomendações do capítulo 11 Descarte

1 mar (milibar) = 1 hPa (hectoPascal) = 1,016 cmH<sub>2</sub>O (centímetro de água)  
Na prática estas unidades não são diferenciadas e podem ser utilizadas como:

$$1 \text{ mbar} = 1 \text{ hPa} \approx 1 \text{ cmH}_2\text{O}$$

# 1. Descrição Geral

## 1.1 Uso Pretendido

O Oxymag Agile – Ventilador Eletrônico de Transporte e Emergência da MAGNAMED – pertence a família de equipamentos para suporte ventilatório de pacientes com insuficiência respiratória, controlado a volume, a pressão e ciclado a tempo, que atende desde paciente neonatal, infantil, adulto e adulto portadores de obesidade mórbida. O Oxymag Agile interage com o paciente através de uma interface invasiva ou não invasiva que fornece o ar do ventilador para as vias aéreas do paciente.

O Oxymag Agile fornece uma mistura de ar ambiente com oxigênio em concentrações ajustados pelo operador utilizando o Sistema de obtenção de concentrações precisas de oxigênio com uso do princípio “venturi. A concentração de O<sub>2</sub> é obtida através de uma célula galvânica ou opcionalmente, de uma célula paramagnética por contato indireto com o gás do paciente, através da passagem de gás pelo sensor. Além disso, realiza o controle de fluxos e pressões no circuito respiratório para prover as modalidades de ventilação adequadas para a condição do paciente.

As modalidades de ventilação possíveis deste ventilador são:

- VCV – Ventilação de Volume Controlado (pode ser Assistido);

Durante a ventilação em CPAP/PSV pode ser estabelecido uma ventilação de retaguarda no caso de APNEIA, esta ventilação pode ser escolhida entre VCV, PCV, PLV ou DESLIGADO (OFF).

- PCV – Ventilação de Pressão Controlada (pode ser Assistido);
- PLV – Ventilação Limitada a Pressão (pode ser Assistido) – Disponível Peso ≤ 6,0Kg (Neonatal);
- P-SIMV – Ventilação Mandatória Sincronizada Intermitente com ciclo de Pressão Controlada;
- V-SIMV – Ventilação Mandatória Sincronizada Intermitente com ciclo de Volume Controlado;
- CPAP/PSV – Ventilação de Pressão Contínua com Pressão de Suporte;
- DualPAP – Ventilação em dois níveis de CPAP (com ou sem Pressão de Suporte). Através desta modalidade podem-se realizar ajustes de maneira a obter a modalidade APRV (Airway Pressure Release Ventilation) – Ventilação de Alívio da Pressão nas Vias Aéreas;
- Ventilação não invasiva (VNI ou NIV – Non Invasive Ventilation) por máscara pode ser ativada em todas as modalidades ventilatórias com compensação de vazamentos.

## ADVERTÊNCIA

- **Estes aparelhos devem ser operado somente por profissionais da área da saúde, com conhecimento em ventilação mecânica qualificados e treinados no seu uso.**
- **Nas modalidades CPAP/PSV e DUALPAP para desativar a pressão de suporte deve-se**

**configurar  $\Delta PS = OFF$  e para desativar a ventilação de retaguarda deve-se colocar BACKUP em OFF. Atente que ao ajustar o parâmetro BACKUP em OFF a ventilação de retaguarda estará INATIVA durante APNEIA.**



**A ventilação pulmonar pode ser realizada nas seguintes condições:**

- Na medicina de urgência para atendimentos em campo, assistência primária, resgates no qual o paciente pode ser transportado por via terrestre ou aérea, incluindo helicópteros;
- No pós-operatório, na sala de recuperação pós-anestésica (RPA);
- Transporte intra-hospitalar: O paciente pode ser transportado internamente, de um departamento a outro;
- Transporte inter-hospitalar: O paciente pode ser transportado por via terrestre ou aérea.

**1.2 Itens opcionais compatíveis com os produtos**

Este equipamento é compatível com o seguinte item:



- Prongue nasal para CPAP neonatal e respectivo circuito respiratório ambos com registrado na ANVISA;
- Circuitos respiratórios com traqueias cujas resistência sejam menores que 0,3 mbar/ (L.s<sup>-1</sup>) registradas pela ANVISA;
- Blender com fluxo de 120ml/min e pressão de saída de 60psi registrado na ANVISA;
- Máscaras Facial simples Adulto, Infantil e Neonatal registradas na ANVISA;
- Filtro HME registrado na ANVISA (utilizar de acordo com o paciente a ser ventilado);
- Cilindro de alumínio para oxigênio M9 para a maleta de transporte, ou seja:
  - Diâmetro = 11,13 cm;
  - Altura = 27,20 cm;
  - Volume = 1,7L;
  - Capacidade de O<sub>2</sub> = 255L.

## 2. Desembalando o Oxymag Agile

### 2.1 Verificações Iniciais

- ✓ Verifique se a embalagem está íntegra observando se há amassados, furos ou outros danos;
- ✓ Se a embalagem se encontrar danificada comunique imediatamente à transportadora responsável e à MAGNAMED e NÃO abra a embalagem;
- ✓ Abra a embalagem com cuidado observando as indicações na caixa;
- ✓ Conferir o conteúdo de acordo com a relação de componentes a seguir:

Tabela 1: Lista de componentes do Oxymag AGILE.

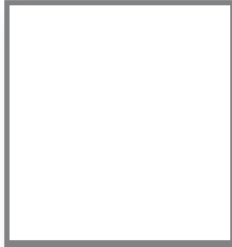
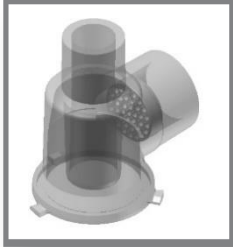
Relação de Componentes do ventilador Oxymag AGILE	
	<p><b>OXYMAG AGILE</b> VENTILADOR DE TRANSPORTE NEO A ADU</p> <p>Código 1603855 Quantidade: 1 unidade</p>
	<p><b>CABO DE REDE AC</b> MONTADO 3VIAS 1,5 M</p> <p>Código 2802612 Quantidade: 1 unidade</p>
	<p><b>CIRCUITO ADULTO</b> 1,2m AUTOCLAVÁVEL</p> <p>Código 1703218 Quantidade: 1 unidade</p>
	<p><b>GUIA RÁPIDO</b> FAMILIA OXYMAG</p> <p>Código 7006467 Quantidade: 1 unidade</p>
	<p><b>VÁLVULA EXPIRATÓRIA</b> COM ANEL ESTABILIZADOR</p> <p>Código 3804865 Quantidade: 1 unidade</p>



**DIAFRAGMA DA VÁLVULA  
EXPIRATÓRIA MAGNAMED**

Código 3800248  
Quantidade: 1 unidade



**ENVELOPE COM 3 FILTROS  
AMBIENTE PARA OXYMAG**

Código 1702656  
Quantidade: 1 unidade

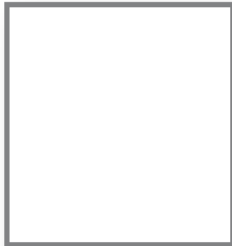

**MANUAL DE OPERAÇÃO**

Código 1603855-NE-20-RR  
Quantidade: 1 unidade

## 2.2 Peças e Acessórios

---

### **Atenção**

- Utilize sempre peças e acessórios originais para garantir a segurança e eficácia do equipamento.
  - Partes e peças indicadas neste manual podem ser utilizadas no ambiente do paciente.
-

## 2.2.1 Acessórios opcionais que podem ser adquiridos para o modelo Oxymag Agile

Tabela 2: Lista de componentes opcionais para família Oxymag.

Relação de Acessórios Opcionais para o Oxymag AGILE	
	<p><b>PEDESTAL COM RODÍZIOS PARA OXYMAG</b></p> <p>Código 3802668</p>
	<p><b>BRAÇO ARTICULADO COM SUPORTE PARA CIRCUITOS RESPIRATÓRIOS</b></p> <p>Código 1707302</p>
	<p><b>CIRCUITO RESPIRATORIO INFANTIL E NEONATAL 1,2M AUTOCLAVÁVEL</b></p> <p>Código 1702654</p>
	<p><b>SUPORTE VERTICAL PARA AMBULÂNCIA OU HELICÓPTERO COM TRAVA DE SEGURANÇA</b></p> <p>Código 1702496</p>
	<p><b>CABO DE FORÇA DC 12V 4VIAS COM PLUGUE AUTOMOTIVO</b></p> <p>Código 2802671</p>
	<p><b>MALETA DE TRANSPORTE DO OXYMAG SEM CILINDRO</b></p> <p>Código 1704784</p>
	<p><b>MALETA DE TRANSPORTE PARA OXYMAG</b></p> <p>Código 1702875</p>

## 2.3 Componentes do ventilador de transporte



Figura 1: Painel Frontal do ventilador de transporte.

Tabela 3: Descrição de componentes presentes no painel frontal e teclado lateral do ventilador de transporte.Oxymag Agile

Componentes da Figura 1	
<p><b>1. Display de cristal líquido com touch screen</b> Apresentação visual e gráfica dos parâmetros de ajuste com tela sensível ao toque.</p>	<p><b>3. LED VERDE – CONEXÃO A REDE ELÉTRICA</b> O LED VERDE estará aceso quando a entrada de alimentação DC ou a entrada 12V<sub>DC</sub> da fonte de alimentação estiverem conectados.</p>
<p><b>2. Botão gira e confirma</b> Este botão é utilizado para a maioria dos ajustes a ser realizado no Ventilador de Transporte Oxymag Agile.</p> <ul style="list-style-type: none"> <li>• Selecione o parâmetro a ser ajustado na tela do display tocando diretamente no botão correspondente;</li> <li>• O botão selecionado mudará de cor para AMARELO permitindo a alteração de valores ou ajustes;</li> <li>• Ajuste o valor desejado girando o botão no sentido horário ou anti-horário;</li> <li>• Para confirmar pressione o botão;</li> </ul> <p>Quando o botão retornar para a sua cor original o parâmetro ajustado entrará em vigor.</p>	<p><b>4. Alça</b> Esta alça permite transportar o ventilador durante as operações de resgate e emergência. Na parte traseira do ventilador há um suporte que pode ser facilmente adaptado à maca de transporte de pacientes.</p> <p><b>5. Luz indicador de alarme – vermelho</b> A luz indicadora de alarme pisca quando ocorre uma condição de alarme de alta prioridade. Quando em modo de silêncio este permanece acionado indicando a condição de alarme.</p>

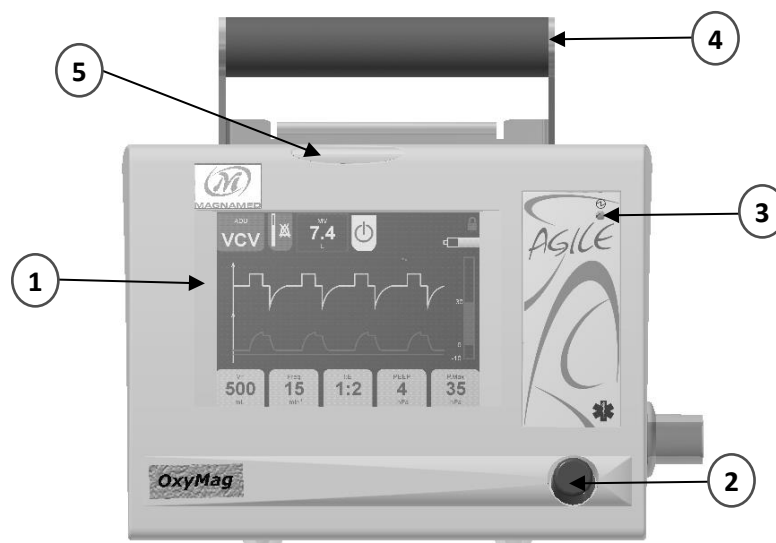

Figura 2: Vista lateral direita



Figura 3: Vista Traseira

Tabela 4: Descrição de componentes da lateral direita e traseira do ventilador de transporte.

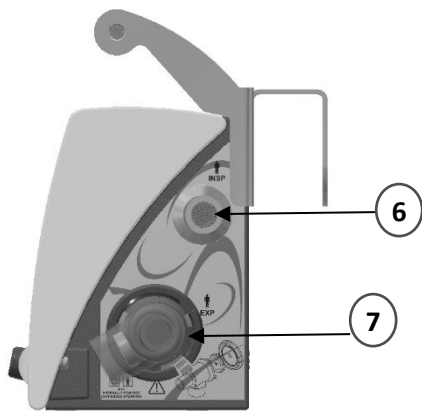
Descrição de itens das Figuras 2 e 3	
<p><b>6. CONECTOR 22M/15F DO FLUXO INSPIRATÓRIO</b> Conexão padrão do fluxo inspiratório para o circuito respiratório do paciente</p>	<p><b>9. ETIQUETA DE ROTULAGEM</b> Esta etiqueta de rotulagem traz as informações da MAGNAMED, Representante Autorizado Europeu, Número do registro na ANVISA, mês e ano de fabricação e número de séri</p>
<p><b>7 VÁLVULA EXPIRATÓRIA</b> Conexão do ramo expiratório do circuito respiratório do paciente.</p>	
<p><b>8. PLUGUE DA ALIMENTAÇÃO ELÉTRICA – BASE</b> Este plugue é utilizado em conjunto com a base de apoio do Oxymag Agile com o sistema de alimentação elétrica. A entrada é +12V<sub>DC</sub>. Note a indicação de polaridade e a tensão DC de alimentação gravada.</p>	<p><b>10. SELO INMETRO</b> Esta é o selo INMETRO de conformidade e segurança.</p>

Os parâmetros são monitorados com base em medições de pressão e pelas medições de FiO<sub>2</sub> realizadas pelo monitor de oxigênio.

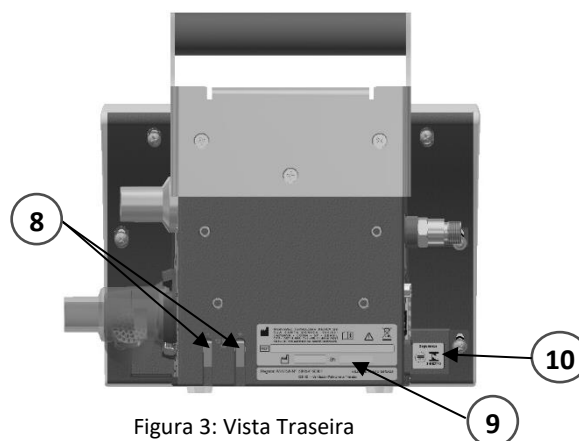
Tabela 5: Descrição de componentes presentes na vista lateral esquerda



Figura 4: Vista lateral esquerda

Descrição de itens da Figura 4
<p><b>11. ENTRADA DE OXIGÊNIO</b> Conectar oxigênio. A pressão de entrada deve estar na faixa de 39 a 87 psi (270 a 600 kPa). Conexão padrão DISS (ABNT NBR-11906:1992).</p>
<p><b>12. CONEXÃO SERIAL</b> Comunicação Serial – RS-232 – conector DB-9 fêmea para atualização de softwares e exportação de dados para dispositivos externos.</p>
<p><b>13. ENTRADA +12V<sub>DC</sub> – Fonte AC/DC Externo</b> Entrada de alimentação elétrica +12V<sub>DC</sub> – Conexão de fonte AC/DC externo através de plugue</p>
<p><b>14. Chave Liga/Desliga</b> Chave Liga/Desliga</p>
<p><b>15. Filtro de Entrada de Ar</b> Filtro de entrada de ar ambiente que é misturado ao oxigênio para prover concentrações de oxigênio inferior a 100%. A substituição do filtro deve ser feita de acordo com descritivo do manual de operações em 10.5 Substituição do Filtro de Ar Ambiente.</p>

## ADVERTÊNCIA

- *Utilize somente fontes de alimentação, partes, peças e acessórios especificados pela MAGNAMED listados neste manual, os quais foram testados e aprovados para uso em conjunto com este equipamento, caso contrário pode-se comprometer o funcionamento colocando em risco o paciente ou usuário.*
- 
- 

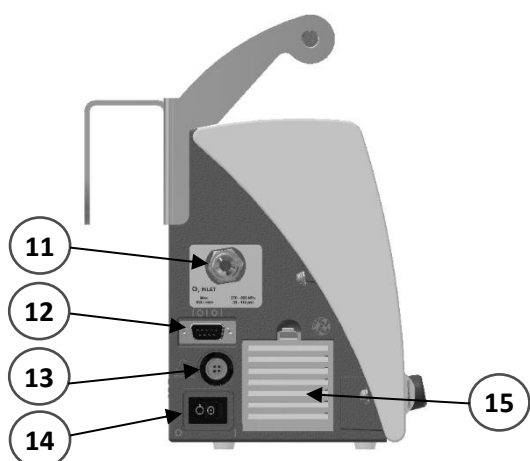
### Atenção

- Caso não haja a confirmação através do pressionamento do botão, após 10 segundos o valor do parâmetro e o botão retornarão para o estado anterior.
- 
- 

### Observações

- Para isolação elétrica dos circuitos do ventilador da fonte externa, apenas desconecte a fonte de alimentação da entrada +12V<sub>DC</sub> do equipamento.
-

## 3. Descrição do Display

### 3.1 Modalidades

No canto superior esquerdo da tela há a indicação:

- ✓ Tipo de paciente selecionado: ADU → Adulto; PED→Pediátrico; NEO→Neonatal;
- ✓ Modalidade Ativa;
- ✓ Indicação de ativação do NIV, nesta haverá compensação de vazamentos

### 3.2 Alarmes, Monitor e Status

- Na parte superior da tela, ao lado da indicação de modalidade, há a tecla de silenciamento de alarme por 2 minutos, conforme símbolo: 
- Quando ativado o silenciamento de alarme é apresentada uma barra indicativa de tempo do silenciamento
- Na parte superior, ao centro, está a área de exibição de parâmetro sempre visível, nela pode ser exibido um dos parâmetros: MV - Volume Minuto Monitorado,  $V_{EXP}$  - Volume Expirado ou  $P_{MAX}$  - Pressão Máxima. Para alterar o parâmetro exibido toque nesta posição da tela.
- Na parte superior ao centro há a tecla de STAND-BY. Ao pressionar esta tecla por pelo menos 2 segundos o ventilador entra em modo de espera suspendendo a ventilação mecânica. A palavra STAND-BY permanecerá piscando enquanto o

equipamento estiver nesta condição. Ao ficar pressionando a tecla a barra lateral irá se preencher até que os 2 segundos se completem. A tecla de stand-by está demonstrada no símbolo ao lado: 

- Na parte superior à direita da tela há o status carga da bateria. Conforme figura abaixo:



- Na parte superior à direita da tela há a área de mensagens de alarmes e alertas;
- No canto superior à direita da tela aparecerá um cadeado que indica que a tela sensível ao toque estará desabilitada. Pressione a tecla LOCK, por pelo menos 2 segundos, e a tela sensível ao toque estará habilitada.

#### 3.2.1 Trava da Tela Sensível ao Toque

- Na lateral superior à direita há uma tecla que permite travar ou destravar a tela sensível ao toque. Quando os comandos no display estiverem travados, pressione esta tecla por 2 segundos para liberá-los. Para travar basta pressionar uma vez esta tecla ou aguarde 30 segundos sem tocar a tela.





### 3.2.2 Monitor, Menus e Gráficos

- Na lateral a direita há um “Bargraph” de pressão, gráfico de barra que apresenta a pressão instantânea no circuito respiratório e o valor da pressão inspiratória máxima na parte superior do Bargraph na cor amarela.
- No centro da tela há a área de apresentação de menus, parâmetros da ventilação numéricos e gráficos

### 3.2.3 Ajustes dos parâmetros da ventilação

- Na parte inferior da tela há uma barra de ajustes dos parâmetros da ventilação.

#### a. Tecla Congela

- Congela o traçado do gráfico para permitir a análise das curvas, mantendo ativa a monitorização.



#### b. Tecla Manual

- Esta tecla dispara um ciclo inspiratório de pressão de suporte. E está ativa nas modalidades VCV, PCV, V-SIMV, CPAP/PSV, P-SIMV, DUALPAP E PLV.





## 4. Preparação para o Uso

### 4.1 Montagem do Oxymag Agile – Ventilador de Transporte

A Tabela 6 descreve o passo a passo que deve ser seguido pelo operador (profissional da área da saúde, devidamente treinado e autorizado para o uso do equipamento) para a montagem e preparo do ventilador de transporte.

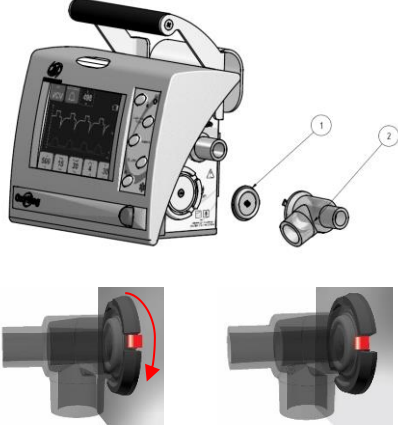
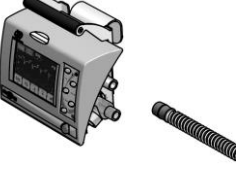
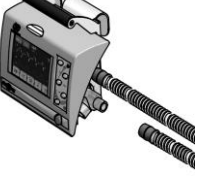
Tabela 6: Sequência de Montagem Oxymag Agile

Sequência de montagem	OK	Figura
<p>1. Inserir filtro de ar ambiente no compartimento apropriado na lateral esquerda do ventilador, conforme 10.5 Substituição do Filtro de Ar Ambiente.</p>	<input type="checkbox"/>	
<p>2. Insira um diafragma na válvula expiratória, depois insira o conjunto na base conforme apresentado na figura e pressione firmemente e gire no sentido horário para travar.</p> <p><b>Atenção</b></p> <ul style="list-style-type: none"> <li>Para destravar a válvula, pressione a trava e gire a válvula no sentido anti-horário.</li> </ul>	<input type="checkbox"/>	
<p>3. Prepare o circuito respiratório do paciente, conectando firmemente o ramo inspiratório à fonte de fluxo de mistura de gases.</p>	<input type="checkbox"/>	
<p>4. O ramo expiratório do circuito deve ser conectado firmemente à válvula expiratória.</p>	<input type="checkbox"/>	

Sequência de montagem	OK	Figura
5. Conecte a fonte de alimentação AC/DC ao equipamento em seguida à rede elétrica.	<input type="checkbox"/>	
6. Conecte a mangueira de oxigênio ao ventilador de transporte.	<input type="checkbox"/>	

## Observações

- Para isolação elétrica dos circuitos do ventilador da fonte externa, apenas desconecte a fonte de alimentação da entrada +12VDC do equipamento.
- Não há posição específica para disposição entre operador e paciente, desde que o circuito respiratório esteja montado adequadamente.

## ADVERTÊNCIA

- **Utilize FILTROS HME e máscaras especificados pela MAGNAMED adequados para cada tipo de paciente.**
  - **Posicione corretamente o diafragma e a válvula expiratória para evitar obstrução do ramo expiratório;**
  - **Todas as conexões devem ser realizadas FIRMEMENTE para evitar vazamentos.**
  - **Utilize somente partes, peças e acessórios especificados pela MAGNAMED listados neste manual, os quais foram testados e aprovados para uso em conjunto com este equipamento, caso contrário pode-se comprometer o funcionamento colocando em risco o paciente ou usuário;**
  - **Se no uso prolongado do Oxymag Agile em**
- bateria ocorrer o alarme cuja mensagem é BATERIA FRACA, providencie IMEDIATA conexão da fonte de alimentação à rede elétrica, caso não seja possível DESCONECTE o equipamento do paciente e providencie meios adequados de suporte ventilatório.**
  - **Utilize o circuito respiratório adequado ao paciente.**
  - **Ao utilizar um cilindro de oxigênio verifique se a válvula redutora de pressão está regulada para fornecer fluxo de oxigênio com pressão de acordo com o item 13.3.2 Conexão a Fonte de Oxigênio Pressões superiores a especificadas podem danificar o equipamento.**

## 4.2 Conexão à Rede Elétrica

O equipamento deve ser conectado a uma tomada elétrica aterrada de três pinos que atenda à norma ABNT NBR 13534 – “Instalações elétricas em estabelecimentos assistenciais de saúde – Requisitos de segurança”.

A bateria interna ao equipamento deve estar sempre carregada e pronta para o uso numa eventual falha da rede elétrica ou para uso em operações externas, para isso deve-se manter a sua fonte de alimentação conectada à rede elétrica para realizar a carga da bateria mesmo que o

equipamento permaneça desligado.

Após uso prolongado do equipamento, utilizando somente a energia da bateria interna, é necessário fazer uma recarga completa preparando o equipamento para uma próxima utilização.

Se o equipamento permanecer desconectado da rede elétrica por um período superior a um mês, deve-se fazer uma recarga completa da bateria.

---

### Atenção

- Não posicionar o equipamento de maneira que seja difícil operar o dispositivo de desconexão da fonte.
- 

---

### Observações

- Após a rede de alimentação elétrica ter sido interrompida e restaurada enquanto a bateria interna possui carga com o equipamento em operação, o desempenho do equipamento não será afetado e as precisões serão mantidas.
  - Após um período de longas interrupções à rede de alimentação, conectar o aparelho na rede elétrica, ligar o aparelho e aguardar 30 min. Realizar calibrações necessárias e auto teste.
-

### 4.3 Montagem do suporte vertical

O suporte (1702496) é um item opcional e pode ser utilizado em ambulâncias, helicópteros ou paredes de instalações de ambientes hospitalares (emergência, recuperação pós-anestésica, UTI, etc.).

A seguir é apresentado a sequência de montagem do suporte na parede.

1. Instale o suporte fixo com alimentação DC de +12V (3803835) na parede (sala, ambulância, helicóptero, etc.) através de 4 parafusos (3003446) item 1 da figura ao lado e 4 buchas de fixação (3003447), se necessário (item 2 da figura).



Figura 5: Instalação do suporte fixo

2. Para colocar o ventilador no suporte siga a sequência abaixo:

- a. Encostar o suporte da alça na parede, logo acima do suporte fixo;
- b. Deslizar o Oxymag Agile para baixo até que se encaixe perfeitamente;

- c. Acionar a trava de segurança do ventilador girando os dois botões excêntricos da parte superior até que as pintas vermelhas fiquem invisíveis;
- d. Certificar-se de que o Oxymag Agile está fixo no local;
- e. Para retirar o Oxymag Agile realizar o procedimento inverso.



Figura 6: Conexão do ventilador ao suporte fixo

A seguir é apresentado a sequência de montagem do suporte na bancada:

1. Instale o suporte fixo com alimentação DC de +12V na bancada através de 2 parafusos mostrados na figura abaixo.

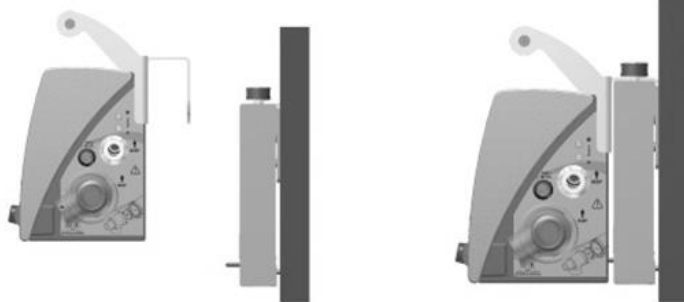

Figura 7: Instalação do suporte fixo na bancada

2. Para colocar o ventilador no suporte siga a sequência abaixo:
- a. Encaixar o suporte da alça no suporte acima do suporte fixo;
  - b. Deslizar o Oxymag Agile para baixo até que se encaixe perfeitamente;
  - c. Acionar a trava de segurança do ventilador girando os dois botões excêntricos da parte superior até que as pintas vermelhas fiquem invisíveis;
  - d. Certificar-se de que o Oxymag Agile está fixo no local;
  - e. Para retirar o Oxymag Agile realizar o procedimento inverso.



Figura 8: Conexão do ventilador ao suporte

## 5. Verificações Antes do Uso

A finalidade desta rotina de inspeção é orientar o usuário na realização de um procedimento simples e rápido de teste do

equipamento antes de cada utilização ou, no mínimo, ao início de cada período de trabalho.

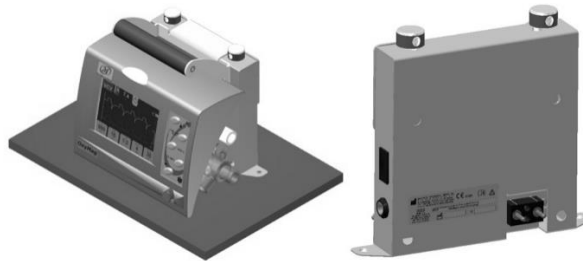
### ADVERTÊNCIA

- **Estes equipamentos devem passar pelos “Procedimentos de verificação e ajustes básicos” para garantir a eficácia dos equipamentos e a segurança do operador e do paciente.**

### 5.1 Procedimentos iniciais

Estes equipamentos devem passar pelos “Procedimentos de verificação e ajustes básicos” para garantir a eficácia dos equipamentos e a segurança do operador e do paciente, conforme sequência a seguir:

- ✓ Certifique-se que o equipamento está desligado;
- ✓ Realize uma inspeção visual do equipamento e seus componentes procurando identificar total integridade dos mesmos;
- ✓ Observe se todos os componentes do equipamento estão corretamente conectados e inseridos;
- ✓ Verifique a presença do filtro de entrada de ar ambiente;
- ✓ Assegure-se que a conexão da válvula expiratória esteja firme. É importante verificar a presença do diafragma;
- ✓ Verifique a firme conexão da mangueira de oxigênio;

- ✓ Verifique a pressão no manômetro do cilindro, quando aplicável este deverá estar dentro do especificado no item 13.3.2 – Conexão a Fonte de Oxigênio
  - ✓ Verifique a firme conexão da fonte de alimentação, quando aplicável. O Ventilador pode funcionar em bateria, com duração de acordo com o especificado;
  - ✓ Ligue o ventilador e certifique-se de que três beeps foram emitidos e que a luz indicadora de alarme foi acionada. Essa verificação garante o funcionamento dos indicadores de alarme auditivos e visuais;
- Selecione o tipo de paciente através das figuras correspondentes demonstradas no display. O ventilador irá iniciar imediatamente a ventilação. Se desejar colocar em estado de espera pressione a



tecla para colocá-lo em STAND-BY;

- ✓ O ventilador estará pronto para uso imediatamente após ser ligado.

### ADVERTÊNCIA

- **Se não ouvir o sinal de triplo “BEEP” ou não visualizar o indicador luminoso de alarme piscando, evite o uso do equipamento, pois não haverá indicação audível ou visual de alarmes.**

## 5.2 Ajustes do Ventilador

O peso ideal do paciente é utilizado para cálculo dos parâmetros de ajuste do ventilador para prover a melhor aproximação para ventilar o paciente. Este valor é calculado utilizando a altura do paciente considerando o Índice de Massa Corpórea (IMC) de 22. Serão calculados em função do peso:

- Volume – calculado em função de 7 mL/kg;
- Frequência – função de cálculo interno ao sistema;
- Relação I:E - 1:2;

- Fluxo Inspiratório - calculado em função do  $T_{INS}$  obtido;

Os outros parâmetros terão o valor default de:

- Pressão Máxima – 30 hPa (cmH<sub>2</sub>O)
- PEEP – 5 hPa (cmH<sub>2</sub>O)
- Pressão de Platô – 30 % de  $T_{INS}$
- Fluxo – Quadrado

A tabela seguinte apresenta as modalidades disponíveis para cada tipo de paciente:



Tabela 7: Modalidades disponíveis para os tipos de paciente

Tipo de paciente	Modalidades disponíveis <sup>(1)</sup>
NEONATAL	PLV, CPAP, DualPAP
PEDIÁTRICO	VCV, V-SIMV, PCV, CPAP/PSV, P-SIMV, DualPAP
ADULTO	VCV, V-SIMV, PCV, CPAP/ PSV, P-SIMV, DualPAP

<sup>(1)</sup> VNI (Ventilação Não Invasiva) pode ser ativada em todas as modalidades ventilatórias e quando ativado fará a compensação de vazamentos

Ao selecionar o tipo de paciente na inicialização do equipamento os valores de altura e peso ideal assumidos pelo equipamento.

Tabela 8: Relação do adotado pelo equipamento na seleção do paciente

Botão de Inicialização	Tipo de Paciente	Altura [m]	Peso Ideal P [kg]
	<b>NEONATAL</b>	0,36	2,8
	<b>PEDIATRICO</b>	0,95	19,8
	<b>ADULTO</b>	1,50	49,5

Após a inicialização é possível alterar o valor de altura dentro da faixa de ajuste do tipo de paciente configurado clicando na área de gráfico e menu e selecionando o botão Config (Aba Geral). O ajuste segue a tabela seguinte:



Tabela 9: Relação da faixa de ajuste altura e peso

Tipo de Paciente	Ajuste de altura [m]		Peso Ideal P [Kg]
	Min.	Máx.	
NEONATAL	0,16	0,52	≤ 6,0
PEDIATRICO	0,53	1,08	6,0 < P ≤ 25
ADULTO	1,09	2,5	> 25

O ajuste da altura do paciente não permanece após o equipamento desligado. Somente é possível alterar a altura dentro da faixa de valores correspondente ao tipo do paciente selecionado.

## Observações

- A seleção do tipo de paciente na inicialização realizará a configuração inicial do ventilador de transporte e liberará determinadas modalidades de ventilação.
- Cálculo do Índice de Massa Corpórea:

$$\text{IMC} = \frac{\text{Peso [kg]}}{(\text{Altura [m]})^2}$$

### 5.2.1 Sequência Normal de Inicialização

1. Tela inicial do Oxymag Agile - Ligue o ventilador através da chave liga/desliga na lateral esquerda do equipamento. Ao ligar observe que toca um triplo “beep” em conjunto com o indicador de alarme luminoso, significando que o alarme audível e o visível estão operacionais.

## ADVERTÊNCIA

- **Se não ouvir o sinal de triplo “BEEP” ou não visualizar o indicador luminoso de alarme piscando, evite o uso do equipamento, pois não haverá indicação audível ou visual de alarmes.**
2. Pressione a tecla correspondente ao tipo de paciente a ser ventilado. O ventilador será inicializado na modalidade indicada na Tabela 7: Modalidades disponíveis para os tipos de paciente.
  3. Botão Último Ajuste - Este botão resgata os últimos parâmetros ajustados e salvos quando o equipamento foi desligado pela última vez. Este salvamento ocorre de forma automática (opcional).
  4. Ao pressionar a tecla NEONATAL o ventilador iniciará a ventilação com os seguintes parâmetros:

Tabela 10: Relação de parâmetros no modo Neonatal

PLV	Default
P <sub>insp</sub>	15 cmH <sub>2</sub> O
Freq	40 min <sup>-1</sup>
T <sub>insp</sub>	0,5s
PEEP	5 cmH <sub>2</sub> O
Fluxo	6 L.min <sup>-1</sup>
FiO <sub>2</sub>	40%
Disparo Pressão	OFF

5. Ao pressionar a tecla PEDIÁTRICO o ventilador iniciará a ventilação com os seguintes parâmetros:

Tabela 11: Relação de parâmetros no modo Pediátrico

PCV	Default
P <sub>insp</sub>	15 cmH <sub>2</sub> O
Freq	22 min <sup>-1</sup>
Relação I:E	1:2
PEEP	5 cmH <sub>2</sub> O
FiO <sub>2</sub>	50%
Disparo Pressão	OFF
Tempo de Subida	0,1s

6. Ao pressionar a tecla ADULTO o ventilador iniciará a ventilação com os seguintes parâmetros:

Tabela 12: Relação de parâmetros no modo Adulto

VCV	Default
V <sub>t</sub>	350 mL
Freq	17 min <sup>-1</sup>
Relação I:E	1:2
PEEP	5 cmH <sub>2</sub> O
P <sub>max</sub>	35 cmH <sub>2</sub> O
Pausa	30%

VCV	Default
FiO <sub>2</sub>	50%
Disparo Pressão	OFF
Tipo de Fluxo	Quadrado

7. Depois da sequência de inicialização o equipamento apresentará a tela de gráficos do ventilador. O alarme sonoro estará desabilitado nos primeiros 2 minutos. Observe que a barra branca ao lado do símbolo de silenciamento do alarme é reduzida no decorrer do tempo . Após o período de 2 minutos o alarme sonoro será ativado.

8. Pressione o botão de modalidade ventilatória  para apresentar a seguinte tela de seleção de modalidade.
9. Pressione o botão da modalidade desejada e após confirmação dos parâmetros obrigatórios de ajuste da modalidade a ventilação iniciará imediatamente.
10. Para alteração de um parâmetro, pressione o botão correspondente. O parâmetro se tornará AMARELO indicando que está selecionado, permitindo a alteração. Gire o botão no sentido horário para aumentar o valor e no anti-horário para reduzir. Para confirmar a alteração, pressione o botão gira e confirma ou toque no botão do parâmetro que está sendo ajustado na tela para ativar o novo valor.

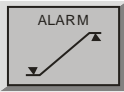
11. Pressione o botão ALARM  e aparecerá a tela de Ajuste de Alarme, as figuras abaixo seguem ordem das condições descritas no item anterior. Toque no alarme a ser ajustado e use o botão gira e confirma para ajustar o valor. Quando o valor desejado estiver ajustado confirme pressionando o botão gira e confirma.

Para retornar para a tela com o quadro de botões para seleção dos gráficos, dados, configurações e alarmes pressione o botão . Para ajustar automaticamente os valores de alarmes selecione o parâmetro "Automático" e escolha o limite automático: OFF, 10%, 20% ou 30%. Os limites de alarmes dos parâmetros ventilatórios (Pressão, PEEP, MV, Frequência e Volume) serão automaticamente ajustados:

- nos limites inferiores: para o valor do parâmetro medido atualmente menos a porcentagem selecionada no automático;
- Nos limites superiores: para o valor do parâmetro medido atualmente mais a porcentagem selecionada no automático;
- Se selecionado OFF esses alarmes retornam aos valores padrões de alarmes para o tipo de paciente configurado na inicialização;

Para habilitar o ajuste automático é necessário que o ventilador não esteja em STAND-BY (modo de espera).

12. Pressionando o botão CONFIG pode-se:
- Alterar a altura do Paciente definindo assim o peso ideal deste (IMC 22), recalculando os parâmetros ventilatórios padrões deste paciente;
  - Ligar ou desligar o NIV (Non Invasive Ventilation) ou VNI (Ventilação Não Invasiva) com o uso de máscara. Quando o NIV estiver acionado haverá compensação de vazamentos, dependendo da configuração do ventilador;

- Ligar ou desligar a compensação do blender externo. Nesta condição o equipamento não permite o ajuste de FiO<sub>2</sub>. O ajuste de FiO<sub>2</sub> passa a ser feito diretamente no blender.
  - Ligar ou desligar a função suspiro. Nesta condição será realizado um suspiro a cada 100 ciclos nas modalidades controladas.
  - VCV e V-SIMV - o suspiro acrescenta 50% do volume ajustado
  - Selecionar o Idioma do equipamento;
  - Pressione a aba O<sub>2</sub> para realizar as calibrações do medidor de O<sub>2</sub>. Pressione o botão “Calibrar FiO<sub>2</sub>” para calibrar o sensor de oxigênio.
  - Pressione a aba Ventilador para:
  - Ajustar:
  - Volume de áudio - para ajustar o volume do áudio do alarme. Use o botão “*gira e confirma*” para realizar este ajuste. Este parâmetro sempre inicia no nível 5 (máximo);
  - Unidade de pressão- Pressione a unidade de pressão desejada;
  - Visualizar:
  - Os dados do último teste realizado: vazamento, complacência e resistência do circuito respiratório utilizado nos testes iniciais;
  - Total de horas de uso do equipamento;
  - Horas corridas desde a última manutenção;
13. Pressione a tela na área de gráficos e menu. Será apresentado um quadro de botões para seleção dos gráficos, dados, configurações e alarmes.

---

## Observação

- Não é necessário descartar gases de calibração.
- 

## 5.2.2 Sequência de Testes

Os testes são imprescindíveis para verificar se o equipamento está funcionando dentro do esperado e ajustá-lo para o melhor desempenho possível. Lembre-se de realizar os testes iniciais antes de iniciar a ventilação.

### ADVERTÊNCIA

- ***A Sequência de Testes deve ser realizada com o paciente desconectado.***
- 

1. Tela inicial do Oxymag Agile. Pressione o botão de Teste e a sequência de testes internos será ativada. Siga as instruções apresentadas na tela.

2. Ao entrar na tela inicial da sequência de testes deve-se ouvir uma sequência de “beeps” em conjunto com o acendimento do indicador luminoso de alarmes). Se não ouvir o sinal audível ou não visualizar o sinal luminoso logo acima do display de cristal líquido pressione a tecla NÃO, caso contrário pressione SIM para prosseguir para o próximo teste.
3. Ao pressionar a tecla “NÃO” será apresentado a mensagem: “Aparelho Inoperante”- Contate a assistência Técnica. O equipamento solicita a desobstrução do conector Y. Pressione Ok quando essa condição for realizada.

## ADVERTÊNCIA

- **Após uma ventilação, para alterar o tipo do paciente na sequência de testes, reinicie o equipamento, selecione o tipo de paciente desejado e reinicie o equipamento novamente, só então siga com a sequência de testes.**

4. Os testes são realizados sequencialmente, após cada item, há um laudo de aprovação (mensagem OK) ou reprovação (mensagem Falha).

## ADVERTÊNCIA

- **Se algum teste acusar Falha realize o reparo necessário (ver 5.2.3-Diagnóstico de Falha)**

5. Será solicitada a oclusão do circuito respiratório no “Y”. Pressione  ao certificar-se de que o circuito está devidamente ocluído.

Observe se todos os itens do teste estão APROVADOS e verifique se os dados de complacência, resistência do circuito respiratório e o valor do vazamento estão adequados para o uso do ventilador.

6. Pressione a tecla  para concluir.

7. O sistema voltará automaticamente a tela inicial do ventilador. Deste ponto em diante prossiga com a inicialização normal do ventilador.

### 5.2.3 Diagnóstico de Falha

A Tabela 13: *Indicações de diagnóstico de falha* apresenta as ações que podem ser tomadas para sanar as falhas indicadas na sequência de testes. A coluna de consequência indica o que poderá ocorrer se equipamento for utilizado com falha.

## ADVERTÊNCIA

- **No caso de ser indicado “Aparelho Inoperante” é expressamente proibido o uso do equipamento com a presença desta falha, deve-se então entrar em contato com a assistência técnica para resolver o problema.**

---

**Observação**

- Após realizar os reparos deve-se reiniciar o equipamento e realizar a sequência de testes novamente, caso a falha persista, entre em contato com a assistência técnica.
- 

*Tabela 13: Indicações de diagnóstico de falha*

Falha	Ação	Consequência
Fluxo O <sub>2</sub>	Assegurar que a pressão de entrada de oxigênio está dentro da especificada no item 13.3.2 Conexão a Fonte de Oxigênio	Falta de fluxo, uso não permitido
Sensor Interno	Contate a Assistência Técnica	Falha no controle de fluxo, uso não permitido
Fluxo Ar + O <sub>2</sub>	Assegurar que a pressão de entrada de oxigênio está dentro da especificada no item 13.3.2 Conexão a Fonte de Oxigênio	Falta de fluxo, uso não permitido
Célula de O <sub>2</sub>	Contate a Assistência Técnica	Não há garantia na Medida de O <sub>2</sub> , uso não permitido
Válvula Expiratória	Verifique o posicionamento da membrana da Válvula Expiratória	Falha no monitoramento e controle da Pressão, uso não permitido
Sensor de Pressão	Verificar posicionamento de diafragma e da válvula expiratória, verificar vazamento no circuito respiratório	Falha no controle de pressão, uso não permitido

## 6. Descrição das modalidades

### 6.1 VCV – Ventilação de Volume Controlado

#### Descrição:

Nesta modalidade o ventilador controla o fluxo e cicla a tempo, ou seja, a cada ciclo inspiratório o ventilador entrega um volume exato ao paciente, desde que a pressão não seja limitada. A forma de onda do fluxo pode assumir, as formas quadrada, descendente, senoidal e ascendente.

#### Observação

- Esta modalidade de ventilação não está disponível para pacientes NEONATAIS (peso < 6,0 kg).

#### Parâmetros Ajustados:

- VOLUME;
- FREQUÊNCIA;
- RELAÇÃO I:E;
- PEEP;
- PRESSÃO MÁXIMA;
- PAUSA INSP (%);
- FiO<sub>2</sub>;
- DISPARO POR PRESSÃO;
- FORMA DE ONDA DO FLUXO;



Figura 9: Curvas VCV

Assim que todos os parâmetros de ventilação forem recebidos pelo ventilador, este calcula o TINS, TEXP, TPAUSA, FINS em função da Relação I:E, Pausa e Frequência, desta maneira obtendo todos os tempos de controle da ventilação.

1. Ventilação sem Pausa Inspiratória, após o TINS o ventilador cicla para a expiração. A pressão inspiratória atingida é consequência do volume entregue e da resistência e complacência do circuito respiratório do paciente.
2. Ventilação com Pausa Inspiratória, o tempo inspiratório (TINS) é mantido, após a entrega do volume ajustado o ventilador mantém a pausa até completar TINS após o qual o ventilador cicla para a expiração, a característica é a formação de platô de pressão (o desnível entre o pico e o platô depende da resistência das vias aéreas).

3. Se o disparo por pressão estiver ativado, então o ventilador procura sincronizar o início da próxima inspiração com o esforço do paciente, conforme os níveis estabelecidos. A informação de que tipo de disparo foi o que ativou o ciclo inspiratório é informado na área de status e mensagens. A detecção do esforço inspiratório do paciente, para sincronização ocorre em qualquer momento do tempo expiratório.

---

## Observação

- Quando o paciente começa a demonstrar esforço inspiratório e o ventilador está com os disparos por pressão ativado, este passa a “assistir” o paciente. Esta situação é denominada de Ventilação Assisto-Controlado.
  - Numa ventilação assisto-controlada a frequência respiratória monitorada pode se apresentar maior que a frequência respiratória ajustada.
- 
4. Forma de onda ASCENDENTE (ou acelerada) de fluxo.
  5. Forma de onda DESCENDENTE (ou desacelerada) de fluxo.
  6. Forma de onda SENOIDAL de fluxo.
  7. Representação da Limitação por Pressão. Nesta situação o ventilador limita a pressão no valor ajustado e como consequência, o volume ajustado NÃO É ENTREGUE e esta condição é informada na área de status e mensagens da tela (mensagem PRESSÃO LIMITADA).

## ADVERTÊNCIA

- ***Ao atingir o limite de pressão definido no ajuste de Pressão Máxima (Mensagem PRESSÃO LIMITADA) o Volume Ajustado NÃO É ENTREGUE.***
  - ***Os valores default são somente referência inicial. Reajuste os parâmetros da ventilação conforme a necessidade do paciente.***
  - ***Ventiladores limitados a volume não devem ser usados em pacientes sem supervisão.***
  - ***Nesta modalidade os valores de Fluxo inspiratório dependem dos ajustes de Vt, Freq e I:E. O valores de T.insp dependem dos ajustes de Freq e I:E.***
-



## 6.2 PCV – Ventilação de Pressão Controlada

### Descrição:

#### Observação

- Esta modalidade de ventilação não está disponível para pacientes NEONATAIS (peso informado  $\leq 6,0$  kg).

Nesta modalidade o ventilador controla a pressão e cicla a tempo, ou seja, a cada ciclo inspiratório o ventilador atinge a pressão ajustada e permanece neste patamar até que tenha decorrido o tempo inspiratório ajustado, o volume é consequência, portanto, da fisiologia do pulmão do paciente (complacência e resistência). Normalmente ao observar a curva de fluxo vê-se um pico de fluxo que vai decrescendo à medida que o tempo passa.

### Parâmetros Ajustados:

- PRESSÃO INSP;
- FREQUÊNCIA;
- RELAÇÃO I:E;
- PEEP;
- $FiO_2$
- DISPARO POR PRESSÃO;
- TEMPO DE SUBIDA (RISE TIME);



Figura 10: Curvas PCV

Assim que todos os parâmetros de ventilação forem ajustados no ventilador, este calcula o  $T_{INS}$ ,  $T_{EXP}$  em função de Frequência e Relação I:E, desta maneira obtendo todos os tempos de controle da ventilação.

1. e 2. Ventilação por Pressão Controlada - O ventilador procura atingir a pressão inspiratória ajustada no menor tempo possível, e isto é realizado controlando-se o fluxo inspiratório. O Volume entregue ao paciente é consequência da resistência e complacência de seu circuito respiratório. O ventilador permanece no nível de pressão inspiratória ajustada durante  $T_{INS}$  após o qual cicla para a expiração, mantendo a pressão de PEEP ajustada.

3. e o disparo por pressão estiver ativado, então o ventilador procura sincronizar o início da próxima inspiração com o esforço do paciente, conforme os níveis estabelecidos. A informação de que tipo de disparo foi o que ativou o ciclo inspiratório é informado na área de status e mensagens da tela. A detecção do esforço inspiratório do paciente, para sincronização ocorre em qualquer momento do tempo expiratório.

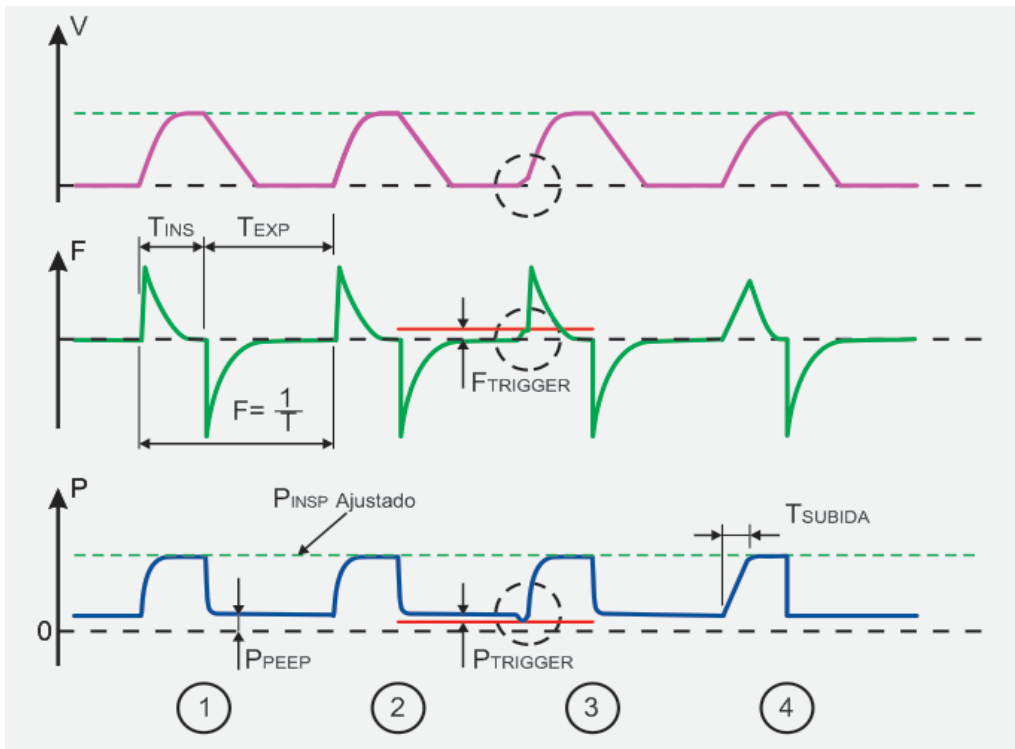
---

## Observação

- Quando o paciente começa a demonstrar esforço inspiratório e o ventilador está com os disparo por pressão ativado, este passa a “assistir” o paciente. Esta situação é denominada de Ventilação Assisto-Controlado.
- Numa ventilação Assisto-controlado a frequência respiratória monitorada pode se apresentar maior que a frequência respiratória ajustada.

---

4. O tempo de subida da pressão pode ser ajustado por  $T_{SUBIDA}$  ( $T_{RISE TIME}$ ), o pico de fluxo inicial, em geral, é menor do que aquele em que o  $T_{SUBIDA}=0$  (depende da resistência e complacência do circuito respiratório do paciente).

## ADVERTÊNCIA

- ***Os valores default são somente referência inicial. Reajuste os parâmetros da ventilação conforme a necessidade do paciente.***
  - ***Nesta modalidade os valores de  $T_{insp}$  dependem dos ajustes Freq e I:E.***
-

## 6.3 PLV – Ventilação de Pressão Limitada

*Descrição:*

### Observação

- Esta modalidade de ventilação está disponível **somente** para pacientes NEONATAIS (peso informado  $\leq 6,0$  kg).

Nesta modalidade de fluxo contínuo, o ventilador limita a pressão e cicla a tempo, ou seja, a cada ciclo inspiratório o ventilador atinge a pressão ajustada e permanece neste patamar até que tenha decorrido o tempo inspiratório ajustado, o volume é consequência, portanto, da fisiologia do pulmão do paciente (complacência e resistência). Normalmente ao observar a curva de fluxo vê-se um pico de fluxo que vai decrescendo à medida que o tempo passa.

**Parâmetros Ajustados:**

- PRESSÃO INSP;
- FREQUÊNCIA;
- TEMPO INSPIRATÓRIO;
- PEEP;
- FLUXO ( $\dot{V}$ );
- $FiO_2$
- DISPARO POR PRESSÃO;



Figura 11: Curvas PLV

Assim que todos os parâmetros de ventilação forem ajustados no ventilador, este calcula  $T_{EXP}$  em função de Frequência e o  $T_{INS}$  e desta maneira obtém todos os tempos de controle da ventilação.

**1 e 2** Ventilação por Pressão Limitada - O ventilador procura atingir a pressão inspiratória ajustada, e isto é realizado através da oclusão da válvula expiratória. É importante notar que o tempo de subida da pressão é dependente do fluxo contínuo ajustado. O Volume entregue ao paciente é consequência da resistência e complacência de seu circuito respiratório. O ventilador permanece no nível de pressão inspiratória ajustada durante  $T_{INS}$  após o qual cicla para a expiração, mantendo a pressão de PEEP ajustada.

**3** Se o disparo por pressão estiver ativado, então o ventilador procura sincronizar o início da próxima inspiração com o esforço do paciente, conforme os níveis estabelecidos. A informação de que tipo de disparo foi o que ativou o ciclo inspiratório é informado na área de mensagem e status da tela. A detecção do esforço inspiratório do paciente, para sincronização, ocorre em qualquer momento durante o tempo expiratório.

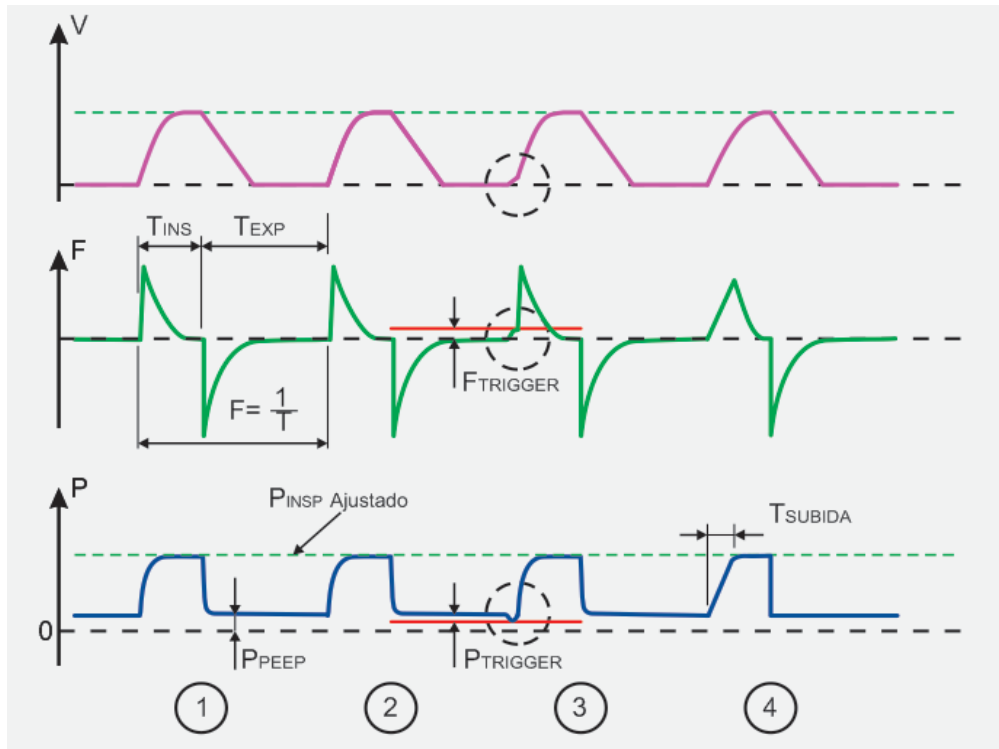
## ADVERTÊNCIA

- ***Os valores default são somente referência inicial. Reajuste os parâmetros da ventilação conforme a necessidade do paciente.***

---

### Observação

- Quando o paciente começa a demonstrar esforço inspiratório e o ventilador está com os disparo por pressão ativado, este passa a “assistir” o paciente. Esta situação é denominada de Ventilação Assisto-Controlado.
  - Numa ventilação assisto-controlada a frequência respiratória monitorada pode se apresentar maior que a frequência respiratória ajustada.
  - Há um FLUXO BASE não ajustável que consiste em um fluxo existente durante a fase expiratória para a eliminação do  $CO_2$  do circuito respiratório e redução da PEEP indesejável.
  - Nesta modalidade, os parâmetros de relação I:E dependem dos ajustes de T.Insp e Freq.
-

## 6.4 V-SIMV – Ventilação Sincronizada Mandatória Intermitente - Ciclo Volume Controlado

### Descrição:

Nesta modalidade o paciente pode respirar espontaneamente entre os ciclos controlados, com ou sem auxílio da pressão de suporte. Os ciclos controlados são de VCV (Volume Controlado).

### Parâmetros Ajustados:

- VOLUME;
- FREQUÊNCIA;
- TEMPO INSPIRATÓRIO;
- PEEP;
- PRESSAO MÁXIMA;
- PAUSA (%);
- FiO<sub>2</sub>
- ΔPS (Pressão de Suporte – PEEP);
- DISPARO POR PRESSÃO;
- FORMA DE ONDA DO FLUXO;
- CICLAGEM POR FLUXO (% FLUXO);
- TEMPO DE SUBIDA (RISE TIME);

### Observação

- Esta modalidade de ventilação não está disponível para pacientes NEONATAIS (peso informado ≤6,0 kg).



Figura 12: Curvas V-SIMV

Assim que todos os parâmetros de ventilação forem ajustados no ventilador, este calcula o  $T_{EXP}$  e  $F_{INS}$  em função do Tempo Inspiratório, Pausa e Frequência, desta maneira obtendo todos os tempos de controle da ventilação.

- 1 Representa um ciclo de VCV (volume controlado) com pausa inspiratória;

2 Representa um ciclo de respiração espontânea do paciente SEM PRESSÃO DE SUPORTE;

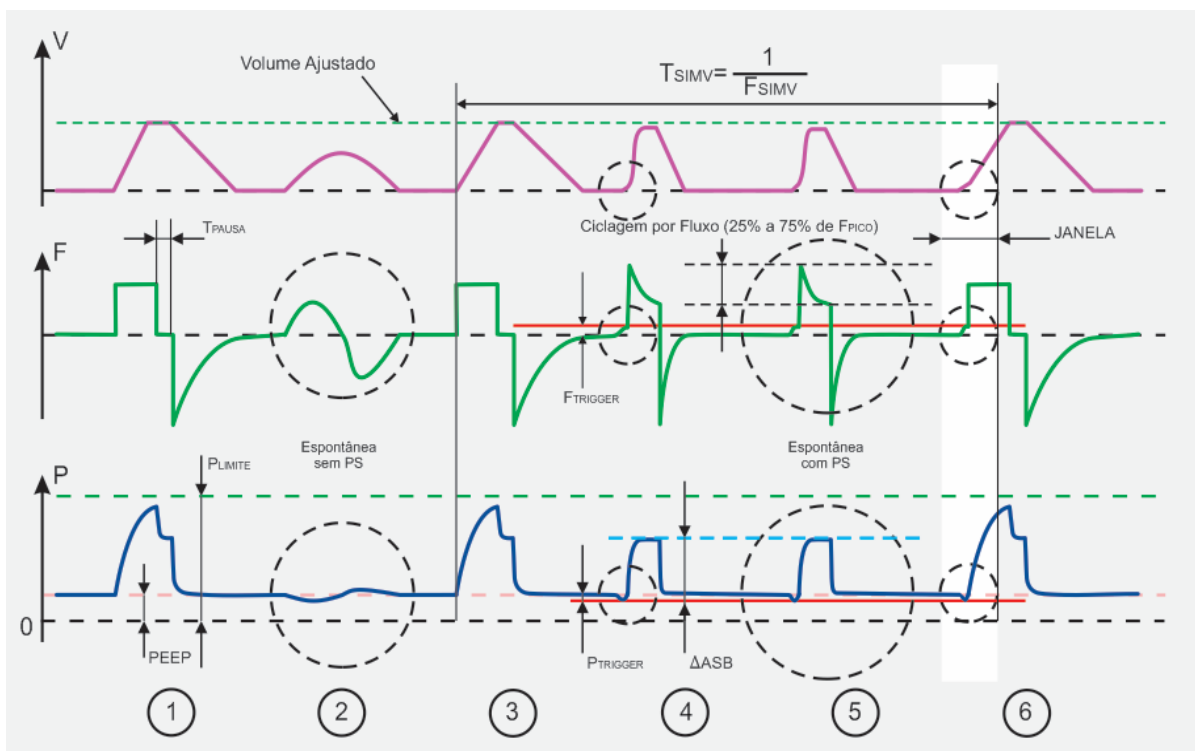
3 Representa um ciclo de VCV (volume controlado) decorrido o Período do SIMV;

4 e 5 Representa ciclo de respiração espontânea do paciente COM PRESSÃO DE SUPORTE, cuja ciclagem ocorre por fluxo, quando este atinge um valor pré ajustado do valor de pico lido. A porcentagem do fluxo de pico no qual ocorre a ciclagem da fase inspiratória para a fase expiratória é programável. O tempo de subida ( $T_{SUBIDA}$  ou  $T_{RISE TIME}$ ) também se aplica à pressão de suporte (vide PCV).

6 Se o paciente realiza esforço inspiratório, ao final do período do SIMV ( $T_{SIMV}$ ) há uma janela para o sincronismo do ciclo controlado de ventilação, que é 'aberto' a partir de  $0,75 \times T_{SIMV}$ , ou seja, no último quarto do Período do SIMV abre-se uma janela de sincronismo do ciclo mandatório de ventilação. A informação de que tipo de disparo foi o que ativou o ciclo inspiratório é informado na área de mensagem e status da tela.

---

## Observação

- A frequência respiratória monitorada pode se apresentar maior que a frequência respiratória ajustada, pois o paciente pode respirar espontaneamente durante os ciclos de ventilação mandatórios;
- A pressão de suporte ( $\Delta PS$ ) é um valor acima da PEEP e pode ser ajustada entre 5 cmH<sub>2</sub>O e  $P_{MAX-PEEP}$ .

---

## ADVERTÊNCIA

- ***Os valores default são somente referência inicial. Reajuste os parâmetros da ventilação conforme a necessidade do paciente.***
  - ***Ventiladores limitados a volume não devem ser usados em pacientes sem supervisão.***
-

## 6.5 P-SIMV – Ventilação Mandatória Sincronizada Intermitente - Ciclo de Pressão Controlada

### Descrição:

Nesta modalidade o paciente pode respirar espontaneamente entre os ciclos controlados, com ou sem auxílio da pressão de suporte. Os ciclos controlados serão de PCV (Pressão Controlada).

### Observação

- Esta modalidade de ventilação não está disponível para pacientes NEONATAIS (peso informado  $\leq 6,0$  kg).

### Parâmetros Ajustados:

- PRESSÃO INSP;
- FREQUENCIA;
- TEMPO INSPIRATÓRIO;
- PEEP;
- FiO<sub>2</sub>
- ΔPS (Pressão de Suporte – PEEP);
- DISPARO POR PRESSÃO;
- CICLAGEM POR FLUXO (% FLUXO);
- TEMPO DE SUBIDA (RISE TIME);



Figura 13 - Curvas P-SIMV

Assim que todos os parâmetros de ventilação forem ajustados no ventilador, este calcula o  $T_{EXP}$  em função do  $T_{INS}$  e Frequência, desta maneira obtendo todos os tempos de controle da ventilação.

- 1 Representa um ciclo de PCV (pressão controlada) durante  $T_{INS}$ ;
- 2 Representa um ciclo de respiração espontânea do paciente SEM PRESSÃO DE SUPORTE;
- 3 Representa um ciclo de PCV (pressão controlada) decorrido o Período do SIMV;
- 4 e 5 Representa ciclo de respiração espontânea do paciente COM PRESSÃO DE SUPORTE, cuja ciclagem ocorre por fluxo, quando este atinge um valor pré ajustado do valor de pico lido. A porcentagem do fluxo de pico no qual ocorre a ciclagem da fase inspiratória para a fase expiratória é programável. O tempo de subida ( $T_{SUBIDA}$  ou  $T_{RISE TIME}$ ) também se aplica à pressão de suporte (vide PCV).
- 6 Se o paciente realiza esforço inspiratório, ao final do período do SIMV ( $T_{SIMV}$ ) há uma janela para o sincronismo do ciclo controlado de ventilação, que é 'aberto' a partir de  $0,75 \times T_{SIMV}$ , ou seja, no último quarto do Período do SIMV abre-se uma janela de sincronismo do ciclo mandatório de ventilação. A informação de que tipo de disparo foi o que ativou o ciclo inspiratório é informado na área de mensagem e status da tela.

## ADVERTÊNCIA

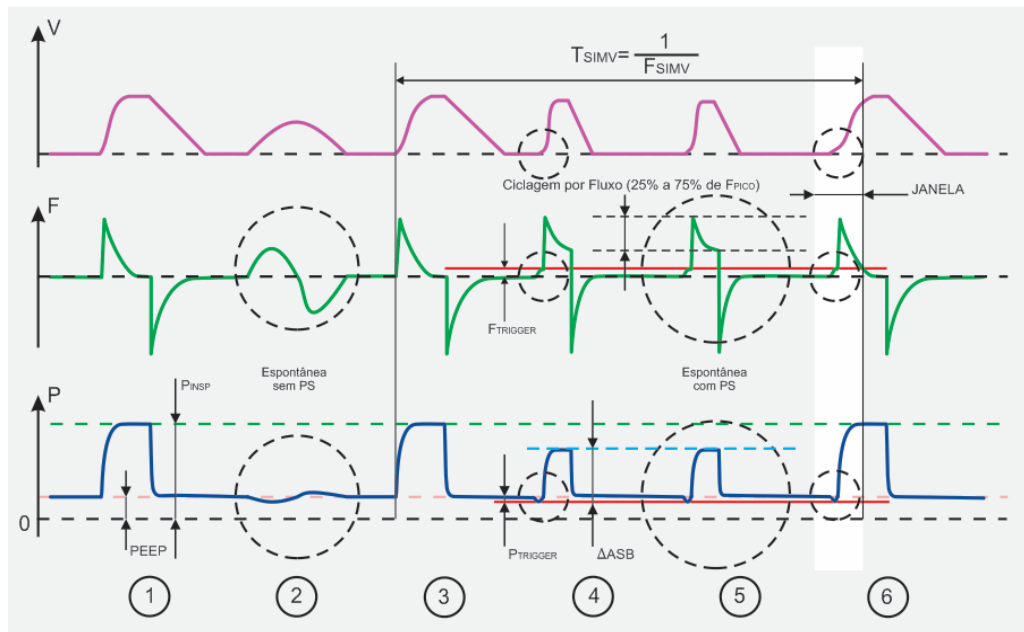
- ***Os valores default são somente referência inicial. Reajuste os parâmetros da ventilação conforme a necessidade do paciente.***

---

### Observação

- A frequência respiratória monitorada pode se apresentar maior que a frequência respiratória ajustada, pois o paciente pode respirar espontaneamente durante os ciclos de ventilação mandatórios
  - A pressão de suporte ( $\Delta PS$ ) é um valor acima da PEEP e pode ser ajustada entre + 5 cmH<sub>2</sub>O e  $P_{INSP} - PEEP$ .
-



## 6.6 CPAP/PSV - Ventilação de Pressão Contínua com Pressão de Suporte

### Descrição:

Nesta modalidade o paciente respira espontaneamente sobre uma pressão positiva contínua e é auxiliado na respiração por uma Pressão de Suporte ( $\Delta PS$ ). Normalmente ao observar a curva de fluxo vê-se um pico de fluxo que vai decrescendo à medida que o tempo passa.

A ciclagem ocorre por fluxo, ajustável uma porcentagem do pico de fluxo inspiratório medido.

Se o valor da Pressão de Suporte ( $\Delta PS$ ) for ajustado para 0 (ZERO) ou o disparo do ciclo for desativado, será ativada a modalidade CPAP puro, ou seja, sem pressão de suporte. Nesta condição o parâmetro PEEP passará a ser exibido como CPAP.

### Parâmetros Ajustados:

- PEEP ou CPAP;
- $\Delta PS$  (Pressão de Suporte – PEEP)<sup>1</sup>;
- DISPARO POR PRESSÃO<sup>1</sup>;
- CICLAGEM POR FLUXO (% FLUXO)<sup>1</sup>;
- $FiO_2$
- TEMPO DE SUBIDA (RISE TIME)<sup>1</sup>
- MODALIDADE BACK-UP (VCV, PCV, PLV-NEONATAL ou SEM BACK-UP)
- FREQUENCIA (back-up VCV, PCV e PLV);
- RELAÇÃO I:E (back-up VCV e PCV);
- PRESSÃO MÁXIMA (back-up VCV);
- VOLUME (back-up VCV);
- PAUSA (back-up VCV);
- FORMA DE ONDA DO FLUXO (back-up VCV);
- PRESSÃO INSP (back-up PCV e PLV);
- TEMPO INSPIRATÓRIO (back-up PLV);
- FLUXO ( $\dot{V}$  - back-up PLV);

<sup>1</sup> Ajustes não disponíveis para paciente Neonatal.



Figura 14: Curvas PSV (CPAP +  $\Delta ASB$ )

- 1 e 2 Representam ciclos espontâneos com a pressão de suporte em ZERO.
- 3 , 4 e 5 Representam ciclos de respiração espontânea do paciente com pressão de suporte diferente de zero. O  $T_{SUBIDA}$  (Rise Time) da pressão de suporte pode ser ajustado para que o fluxo inicial seja suavizado.
- 6 Se o paciente entrar em apneia, após  $T_{APNEIA}$  (s) o ventilador apresentará esta condição através de alarme em sua área de mensagem e alarmes na tela e iniciará a ventilação de retaguarda ("back-up") selecionada, conforme configurações e parâmetros programado.

## ADVERTÊNCIA

- ***O alarme de apneia deverá ser ajustado para um valor seguro para o paciente. No entanto o alarme de apneia poderá ser ZERADO, nesta condição não haverá nenhuma informação ou alarme de condição de apneia e não haverá ventilação de retaguarda em ação. O operador do equipamento deve estar ciente da condição de Alarme de Apneia DESATIVADO (OFF INDICATIVO NO DISPLAY).***
- ***Se a ventilação de retaguarda selecionada for SEM BACK-UP, o operador do equipamento deve estar ciente desta situação (INDICATIVO NO DISPLAY).***
- ***Os valores default são somente referência inicial. Reajuste os parâmetros da ventilação conforme a necessidade do paciente.***

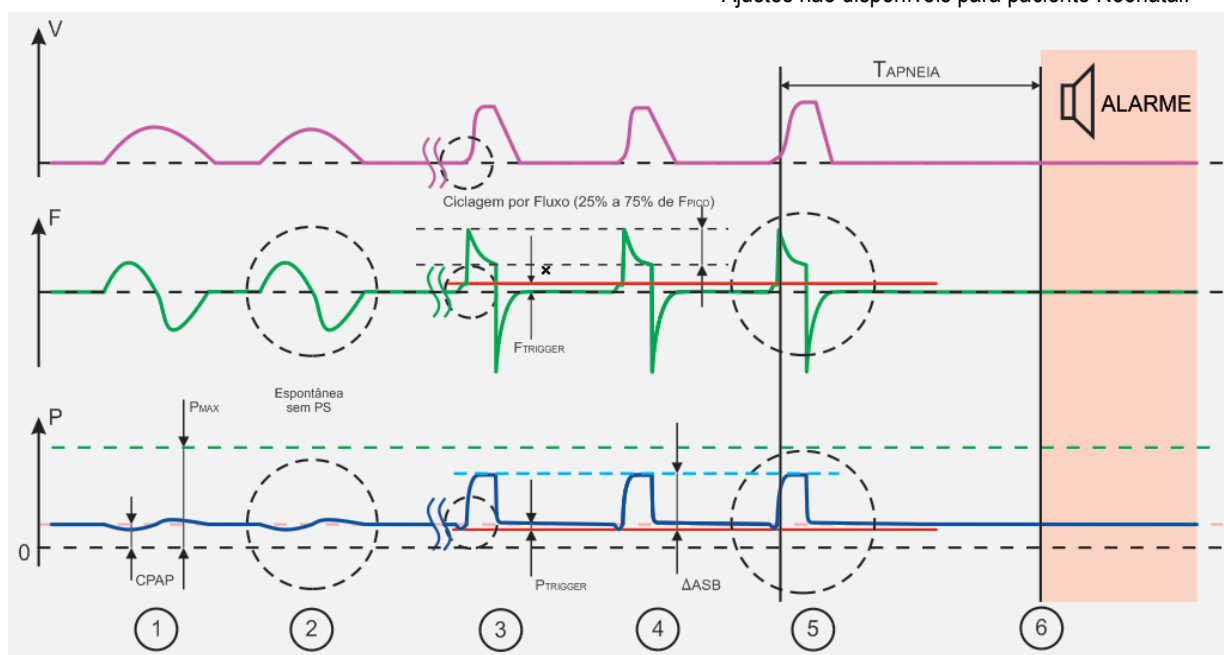
---

### Observação

- A pressão de suporte ( $\Delta PS$ ) é um valor acima da PEEP e pode ser ajustada entre 5 cmH<sub>2</sub>O e  $P_{MAX}-PEEP$ .
  - Para obter a modalidade CPAP com ventilação de retaguarda selecione a opção CPAP/PSV , ajuste  $\Delta PS=OFF$  e selecione a ventilação de retaguarda (backup).
-

## 6.7 DualPAP – Ventilação em Dois Níveis de Pressão Positiva Contínua

### Descrição:

Nesta modalidade o paciente respira espontaneamente sobre duas pressões positivas contínuas e pode ser auxiliado na respiração por uma Pressão de Suporte ( $\Delta$ PS). Normalmente ao observar a curva de fluxo vê-se um pico de fluxo que vai decrescendo à medida que o tempo passa.

A ciclagem ocorre por fluxo, ajustável em relação do pico de fluxo inspiratório medido. Dependendo dos realizados pode-se obter o **APRV – Airway Pressure Release Ventilation**

### Parâmetros Ajustados:

- P. SUPERIOR;
- T. SUPERIOR;
- P. INFERIOR;
- T. INFERIOR;
- $FiO_2$ ;
- $\Delta$ PS (Pressão de Suporte – PEEP)<sup>1</sup>;
- DISPARO POR PRESSÃO<sup>1</sup>;
- CICLAGEM POR FLUXO (% FLUXO)<sup>1</sup>;
- TEMPO DE SUBIDA (RISE TIME)<sup>1</sup>
- PRESSÃO MÁXIMA
- FLUXO ( $\dot{V}$  - somente para NEONATAL);
- MODALIDADE BACK-UP (VCV,PCV, PLV-NEONATAL ou SEM BACK-UP)
- FREQUENCIA (back-up VCV, PCV e PLV);
- RELAÇÃO I:E (back-up VCV e PCV);
- VOLUME(back-up VCV);
- PAUSA(back-up VCV);
- FORMA DE ONDA DO FLUXO(back-up VCV);
- PRESSÃO INSP(back-up PCV e PLV);
- TEMPO INSPIRATÓRIO(back-up PLV);
- FLUXO ( $\dot{V}$  - back-up PLV);
- PEEP (back-up VCV, PCV e PLV);

<sup>1</sup> Ajustes não disponíveis para paciente Neonatal.



Figura 15 - Curvas DualPAP

Assim que todos os parâmetros de ventilação forem ajustados no ventilador, o paciente respira espontaneamente determinando os tempos de controle da ventilação.

- 1 Representa um ciclo espontâneo sem pressão de suporte na P.Inferior(Pressão Inferior Contínua nas Vias Aéreas);

2 Representa um ciclo de respiração com auxílio da Pressão de Suporte (acima da P.Inferior);

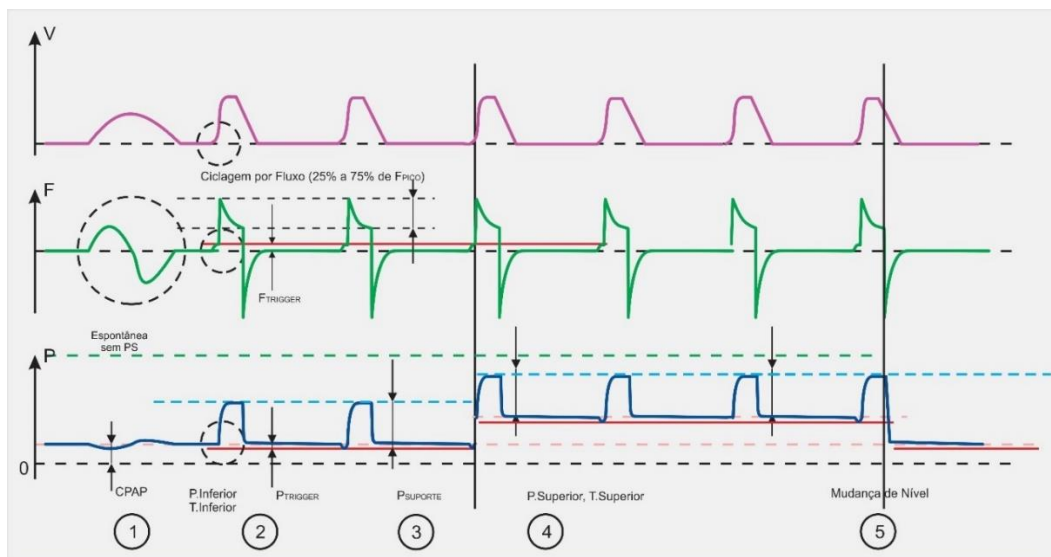
3 para 4 Representa uma transição sincronizada para a P.Superior (Pressão Superior Contínua nas Vias Aéreas). Durante a Pressão Superior pode-se respirar espontaneamente, tanto com pressão de suporte como sem.

5 Representa uma transição da P.Superior para a P.Inferior sincronizada;

As transições de níveis P.Inferior→P.Superior ou P.Superior→ P.Inferior ocorrem no quarto final de T.Inferior e T.Superior respectivamente através da sincronização com o esforço do paciente. A informação de que tipo de disparo foi o que ativou o ciclo inspiratório é informado na área de mensagem e status da tela.

## ADVERTÊNCIA

- ***Os valores default são somente referência inicial. Reajuste os parâmetros da ventilação conforme a necessidade do paciente.***
- 

### Observação

- A frequência respiratória monitorada é resultado da respiração espontânea do paciente.
  - A pressão de suporte ( $\Delta PS$ ) é um valor acima da P.Superior ou P.Inferior e pode ser ajustado entre 5 cmH<sub>2</sub>O e P<sub>MAX</sub>-P.Superior.
  - As mudanças de níveis de pressão são sincronizadas .
-

## 6.8 APRV – Ventilação por Alívio de Pressão nas Vias Aéreas (modalidade obtida com a relação invertida do DUALPAP)

### Descrição:

Esta modalidade permite ciclos espontâneos em 2 níveis de pressão basal e pode ser obtido através de ajustes adequados na modalidade DualPAP;

Para obter esta modalidade seleciona-se relação invertida no DUALPAP. Com esse ajuste realiza-se um alívio de pressão nas vias aéreas obtendo-se o **APRV – Airway Pressure Release Ventilation**

### Parâmetros Ajustados:

- P. SUPERIOR;
- T. SUPERIOR;
- P. INFERIOR;
- T. INFERIOR;
- FiO<sub>2</sub>;
- ΔPS (Pressão de Suporte – PEEP)<sup>1</sup>;
- DISPARO POR PRESSÃO<sup>1</sup>;
- CICLAGEM POR FLUXO (% FLUXO)<sup>1</sup>;
- TEMPO DE SUBIDA (RISE TIME)<sup>1</sup>
- PRESSÃO MÁXIMA
- FLUXO (V̇ - somente para NEONATAL);
- MODALIDADE BACK-UP (VCV,PCV, PLV-NEONATAL ou SEM BACK-UP)
- FREQUENCIA (back-up VCV, PCV e PLV);
- RELAÇÃO I:E (back-up VCV e PCV);
- VOLUME(back-up VCV);
- PAUSA(back-up VCV);
- FORMA DE ONDA DO FLUXO(back-up VCV);
- PRESSÃO INSP(back-up PCV e PLV);
- TEMPO INSPIRATÓRIO(back-up PLV);
- FLUXO (V̇ - back-up PLV);
- PEEP (back-up VCV, PCV e PLV);

- <sup>1</sup> Ajustes não disponíveis para paciente Neonatal.



Figura 16: Curvas APRV

Assim que todos os parâmetros de ventilação forem ajustados no ventilador, o paciente respira espontaneamente determinando os tempos de controle da ventilação.

**1 e 2** Representam ciclos espontâneos sem pressão de suporte na P.Superior (Pressão Superior Contínua nas Vias Aéreas);

**3** Representa a transição da P.Superior para P.Inferior (Pressão Inferior Contínua nas Vias Aéreas) de forma sincronizada;

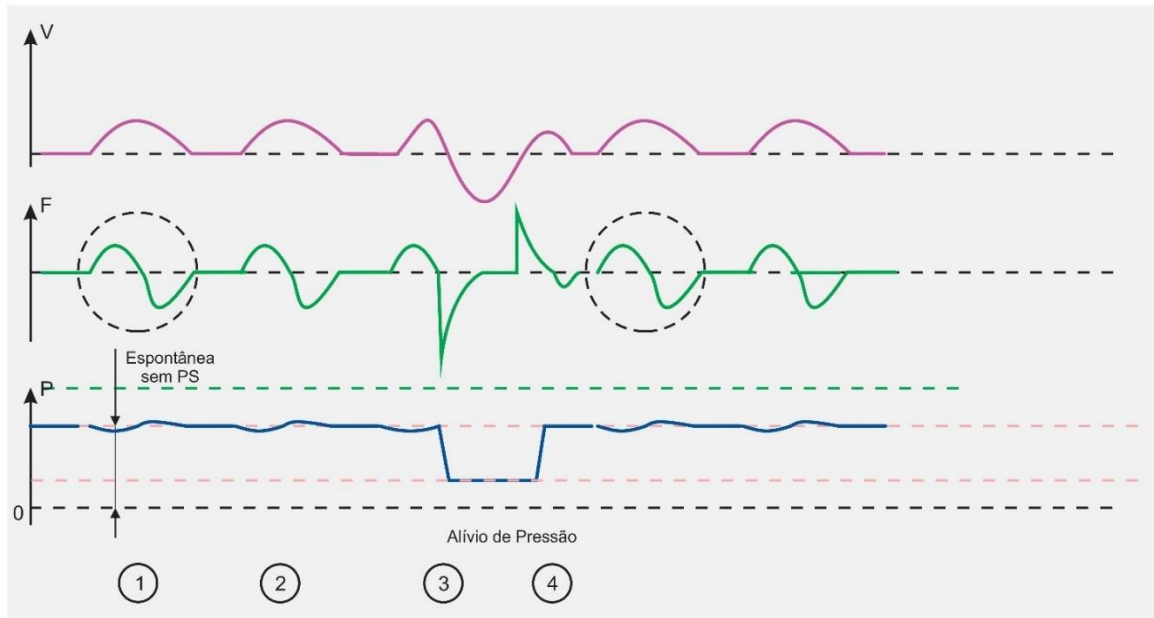
para **4** Representa o tempo T.Inferior no qual é realizado o alívio de pressão nas vias aéreas. Representa a transição de P.Inferior para P.Superior de forma sincronizada.

As transições de níveis P.Superior → P.Inferior ou P.Inferior → P.Superior ocorrem no quarto final de T.Superior e T.Inferior respectivamente através da sincronização com o esforço do paciente. A informação de que tipo de disparo foi o que ativou o ciclo inspiratório é informado na área de mensagem e status da tela.

## ADVERTÊNCIA

- ***Os valores default são somente referência inicial. Reajuste os parâmetros de ventilação conforme a necessidade do paciente.***
- ***Para obter a modalidade DUALPAP com ventilação de retaguarda selecione a ventilação de retaguarda no parâmetro backup.***

---

### Observação

- A frequência respiratória monitorada é resultado da respiração espontânea do paciente
  - A pressão de suporte ( $\Delta PS$ ) é um valor acima da P.Superior ou P.Inferior e pode ser ajustado entre  $P_{Max} - P.Superior + 5 \text{ cmH}_2\text{O}$  e  $P_{MAX} - P.Superior$ .
  - As mudanças de níveis de pressão são sincronizadas.
-

# 7. Alarmes Disponíveis

Toda referência de ajuste de alarmes, encontra-se no capítulo 12 Especificação Técnica.

## ADVERTÊNCIA

- **Os alarmes e alertas devem ser prontamente atendidos afim de manter a integridade do funcionamento do equipamento e a segurança do paciente.**
- **Se o volume de audio estiver ajustado para um valor inferior ao nível máximo (5), caso ocorra um alarme, enquanto não houver atendimento para que este cesse, o volume de audio será incrementado gradativamente a cada 15 segundos até atingir o seu limite máximo.**
- **Cessada a situação que levou a pausa do alarme sonoro, deve-se reativá-lo para segurança do paciente.**

### 7.1 Descrição de controle de alarme

O sistema de alarmes do ventilador Oxymag Agile são classificados de acordo com o grau de prioridade (baixa, média e alta prioridade) conforme tabela.

Tabela 14: Classificação dos alarmes de acordo com o grau de prioridade

ALTA PRIORIDADE	Tempo de Alarme	Descrição
Bateria Baixa	< 1 segundo	É disparado quando a bateria interna estiver com a carga no final. Providencie meios adequados de suporte ventilatório ao paciente
Apneia	< 1 segundo	É disparado quando o tempo decorrido desde a última inspiração é superior ao valor de alarme de apneia ajustado
Pressão de O <sub>2</sub> Baixa	< 1 segundo	É disparado quando a pressão da rede de oxigênio é insuficiente para o funcionamento do equipamento.
Obstrução	< 2 ciclos	É disparado quando há uma obstrução no circuito respiratório que impede a completa expiração do paciente
Desconexão	< 5 ciclos	É disparado quando houver uma desconexão do circuito respiratório, o que impede de ventilar adequadamente o paciente
Pressão Máxima Alta	< 2 ciclos	É disparado quando a pressão da ventilação superou o valor de alarme ajustado como limite superior de pressão
Pressão Máxima Baixa	< 2 ciclos	É disparado quando a pressão da ventilação está abaixo do valor de alarme ajustado como limite inferior de pressão

Volume Alto	< 3 ciclos	É disparado quando o volume medido superou o valor de alarme ajustado como limite superior de volume
Volume Baixo	< 3 ciclos	É disparado quando o volume medido superou o valor de alarme ajustado como limite inferior de volume
FiO <sub>2</sub> menor que 18%	< 3 ciclos	É disparado quando o FiO <sub>2</sub> medido é menor que 18%

MÉDIA PRIORIDADE	Tempo de Atraso	Descrição
Volume Minuto Alto	< 3 ciclos	É disparado quando o volume minuto do paciente superou o valor do alarme ajustado como limite superior de volume minuto
Volume Minuto Baixo	< 3 ciclos	É disparado quando o volume minuto do paciente está abaixo do valor de alarme ajustado como limite inferior de volume minuto
Frequência Alta	< 3 ciclos	É disparado quando a frequência respiratória do paciente superou o valor de alarme ajustado como limite superior de frequência respiratória
Frequência Baixa	< 3 ciclos	É disparado quando a frequência respiratória do paciente está abaixo do valor de alarme ajustado como limite inferior de frequência respiratória
PEEP Alto	< 3 ciclos	É disparado quando a pressão no final da expiração (PEEP) superou o valor de alarme ajustado como limite superior de PEEP
PEEP Baixo	< 3 ciclos	É disparado quando a pressão no final da expiração (PEEP) está abaixo do valor de alarme ajustado como limite inferior de PEEP
Temperatura alta	< 3 segundos	É disparado caso a condição ambiental esteja acima de 50°C.
Temperatura baixa	< 3 segundos	É disparado caso a condição ambiental esteja abaixo de -18°C.
FiO <sub>2</sub> Alto	< 3 ciclos	É disparado quando o FiO <sub>2</sub> medido superou o valor de alarme ajustado como limite superior de FiO <sub>2</sub>
FiO <sub>2</sub> Baixo	< 3 ciclos	É disparado quando o FiO <sub>2</sub> medido superou o valor de alarme ajustado como limite inferior de FiO <sub>2</sub>



BAIXA PRIORIDADE	Tempo de Atraso	Descrição
Sem Rede Elétrica	< 1 segundo	É disparado quando o equipamento é desconectado da rede elétrica e a alimentação é alternada para fonte de alimentação interna.

---

## Observação

- Quando na modalidade CPAP/PSV estiver configurada com pressão de suporte e ocorrer a condição de apneia o alarme sonoro e visual serão acionados, o alarme sonoro tocará somente duas sequências de alarmes de alta prioridade, contudo o alarme visual continuará a identificar essa condição enquanto ela existir.

---

Dentre as condições de alarme existentes, encontram-se os alarmes de parâmetros não ajustáveis, estes apresentam características peculiares para sua ativação, que serão descritos nos tópicos a seguir. **Alarme de Bateria**

Este alarme é disparado quando a bateria interna encontra-se com a carga no final. Nesta condição, o valor da tensão observada na bateria interna encontra-se abaixo do limite estabelecido como essencial para o correto funcionamento do equipamento. Deve-se neste caso, providenciar uma fonte de energia alternativa imediatamente. O alarme será interrompido quando for conectada uma fonte de energia A.C. ou D.C. externa.

---

## Observação

- O tempo restante real dependerá da condição da bateria e dos parâmetros utilizados no ventilador.

---

### a) Alarme de desconexão

O alarme de desconexão é disparado quando ocorre qualquer tipo de desconexão do circuito respiratório, de modo a impedir a ventilação adequada ao paciente. Neste caso, existem dois critérios para verificação da desconexão. O primeiro critério, baseia-se nos valores medidos de pressão expiratória final positiva (PEEP). Quando a pressão das vias aéreas na fase expiratória estiver abaixo do valor da PEEP estabelecida, o ventilador registra os valores medidos e ao atingir um valor limite, dispara o alarme de desconexão. O segundo critério para este alarme baseia-se nos valores de complacência medidos, neste caso, o alarme inicializa quando a complacência registra um valor acima do máximo permitido (200 mL/cmH<sub>2</sub>O) ou não identifica uma variação de pressão interna natural de ocorrer ao entregar-se um determinado volume de ar a um circuito respiratório.

### b) Alarme de obstrução

O alarme de obstrução é disparado quando ocorre alguma forma de obstrução no circuito respiratório que impede a completa expiração do paciente. No modo **PEDIÁTRICO** e **ADULTO**, o critério para disparo deste alarme baseia-se na relação de valores médios obtidos a partir da PEEP e a pressão limite ( $P_{max}$ ). Quando o valor da pressão estiver acima da média dos parâmetros de referência (PEEP e  $P_{max}$ ), o alarme é acionado.

No modo **NEONATAL**, o alarme de obstrução é ativado quando a pressão de vias aéreas estiver acima da **PRESSÃO AJUSTADA + 5cmH<sub>2</sub>O**. Ao ocorrer uma oclusão no circuito respiratório, o ventilador aciona um sistema de válvulas de sobrepressão que alivia a pressão no circuito de modo a preservar a integridade dos pulmões do paciente.

### c) Alarme de pressão de O<sub>2</sub>

O alarme de pressão de O<sub>2</sub> é disparado quando a pressão da rede de oxigênio está abaixo de 30 psi (207 kPa).

Tabela 15: Mensagens de Alertas

Alerta	Tempo de Alarme	Descrição
<b>PRESSÃO LIMITADA</b>	< 1 segundo	É exibida quando a pressão monitorada atinge a pressão máxima ajustada. Neste caso o volume entregue pelo ventilador não atingirá o volume ajustado
<b>Assist. Pr. Trig</b>	< 1 segundo	É exibida na ocorrência de um disparo assistido gerado por um trigger de pressão
<b>Assist. Man. Trig</b>	< 1 segundo	É exibida na ocorrência de um disparo assistido gerado por um trigger Manual
<b>Spont. Pr. Trig</b>	< 1 segundo	É exibida na ocorrência de um disparo espontâneo gerado por um trigger de pressão
<b>Spont. Man. Trig</b>	< 1 segundo	É exibida na ocorrência de um disparo espontâneo gerado por um trigger Manual

## ADVERTÊNCIA

- *O tempo de apneia pode ser “ZERADO”, nesta condição não haverá nenhuma informação de condição de apneia e não haverá ventilação de retaguarda em ação. O operador do equipamento deve estar ciente da condição de Alarme de Apneia DESATIVADO (INDICATIVO NO DISPLAY).*
- *Os valores padrões dos alarmes são somente uma referência inicial. Reajuste os limites de alarme conforme a necessidade do paciente.*
- *O Ajuste automático dos limites de alarmes ajusta os alarmes para uma porcentagem calculada sobre o valor monitorado durante a ventilação, desta forma só poderá ser ajustado quando ventilador **NÃO** estiver no modo de espera (STAND-BY).*

## ADVERTÊNCIA

- *O tempo de apneia pode ser “ZERADO”, nesta condição não haverá nenhuma informação de condição de apneia e não haverá ventilação de retaguarda em ação. O operador do equipamento*

deve estar ciente da condição de Alarme de Apneia **DESATIVADO (INDICATIVO NO DISPLAY)**.

- Os valores padrões dos alarmes são somente uma referência inicial. Reajuste os limites de alarme conforme a necessidade do paciente.
- O Ajuste automático dos limites de alarmes ajusta os alarmes para uma porcentagem calculada sobre o valor monitorado durante a ventilação, desta forma só poderá ser ajustado quando ventilador **NÃO** estiver no modo de espera (STAND-BY).
- Não utilize o equipamento se um problema não puder ser resolvido.

Tabela 16: Solucionando Problemas

Problema	Causas Possíveis	Soluções
Alarme de Ventilador Inoperante	Falha eletrônica	Contatar Assistência Técnica/ Magnamed
Alarme de Desconexão	1. Desconexão no circuito respiratório;	1. Localize a desconexão e conecte firmemente;
	2. Falta de Fluxo Inspiratório;	2. Verifique a existência de fluxo inspiratório e aumente caso seja necessário;
	3. Alteração da Mecânica Respiratória do Paciente;	3. Estabeleça novos parâmetros para suporte ventilatório;
	4. Diafragma da válvula expiratória montada incorretamente ou danificada;	4. Recoloque o diafragma na posição correta ou substitua o diafragma por um novo;
	5. Falha no sistema eletrônico de controle de pressão;	5. Contatar Assistência Técnica/ Magnamed
	6. Integridade do circuito	6. Verifique a integridade do circuito e troque o circuito, caso necessário.
Alarme de Pressão Baixa	1. Alteração da Mecânica Respiratória do Paciente;	1. Estabeleça novos parâmetros para suporte ventilatório;
	2. Vazamento excessivo no circuito respiratório;	2. Localize o vazamento e corrija-o;
Alarme de Pressão Alta	1. Alteração da Mecânica Respiratória do Paciente;	1. Estabeleça novos parâmetros para suporte ventilatório;
	2. Obstrução no ramo expiratório do circuito respiratório ou da válvula expiratória;	2. Desobstrua-o;
	3. Obstrução da via aérea do paciente;	3. Desobstrua ou aspire a via aérea do paciente;
Alarme de Bateria Fraca	1. Final de carga da bateria interna após utilização sem rede elétrica;	1. Restabeleça imediatamente a conexão do equipamento a uma rede elétrica ou desligue o equipamento e providencie meios de suporte ventilatório ao paciente;
	2. Falha no sistema de carga da bateria interna, mesmo com presença de energia elétrica;	2. Contatar Assistência Técnica/ Magnamed;

Problema	Causas Possíveis	Soluções
Alarme Sem Rede Elétrica	1. Desconexão do cabo de energia elétrica;	1. Restabeleça a conexão do equipamento a uma rede elétrica ou utilize o equipamento com a bateria interna para transporte;
	2. Falha na rede elétrica;	2. Restabeleça a rede elétrica;
Alarme de Apneia	1. Respiração espontânea do paciente interrompida 2. Tempo de apneia ajustado é maior que a frequência respiratória do paciente.	1. Trocar a modalidade ventilatória de espontânea para assisto-controlada. 2. Aumentar o tempo de apneia ajustado ou diminuir a frequência respiratória do paciente.
Alarme de Pressão de O <sub>2</sub> Baixa	1. Pressão de rede de O <sub>2</sub> ou do cilindro de O <sub>2</sub> baixa 2. Mangueira de O <sub>2</sub> não conectada no aparelho 3. Falha no sensor de pressão de rede de O <sub>2</sub>	1. Aumentar a pressão de rede de O <sub>2</sub> ou trocar o cilindro de O <sub>2</sub> . 2. Conectar a mangueira de O <sub>2</sub> no aparelho. 3. Contatar Assistência Técnica Magnamed.
Alarme de Obstrução	1. Ramo inspiratório ou expiratório obstruído 2. Obstrução da via aérea do paciente	1. Desobstrua-o; 2. Desobstrua ou aspire a via aérea do paciente.
Alarme de Pressão Máxima Baixa	1. Vazamento no circuito do paciente 2. Pressão inspiratória menor do que o limite de alarme ajustado	1. Localizar o vazamento e corrigir; 2. Aumentar o limite inferior do alarme de pressão ou aumentar a pressão inspiratória ajustada.
Alarme de Volume Alto	1. Volume expirado é maior do que o limite de alarme ajustado. 2. Sensor de fluxo está descalibrado.	1. Alterar os parâmetros ajustados no modo ventilatório ou ajustar o limite superior do alarme de volume. 2. Realizar autoteste.
Alarme de Volume Baixo	1. Volume expirado é menor do que o limite de alarme ajustado. 2. Sensor de fluxo está descalibrado.	1. Alterar os parâmetros ajustados no modo ventilatório ou ajustar o limite inferior do alarme de volume. 2. Realizar autoteste.
Alarme de FiO <sub>2</sub> Alto	1. FiO <sub>2</sub> ajusta está acima do limite de alarme; 2. Célula de O <sub>2</sub> está descalibrada; 3. Célula de O <sub>2</sub> danificada.	1. Alterar a FiO <sub>2</sub> ajustada ou o limite superior do alarme; 2. Calibrar célula de O <sub>2</sub> ; 3. Contatar Assistência Técnica Magnamed.
Alarme de FiO <sub>2</sub> Baixo	1. FiO <sub>2</sub> ajusta está abaixo do limite de alarme; 2. Célula de O <sub>2</sub> está descalibrada; 3. Célula de O <sub>2</sub> danificada.	1. Alterar a FiO <sub>2</sub> ajustada ou o limite inferior do alarme; 2. Calibrar célula de O <sub>2</sub> ; 3. Contatar Assistência Técnica Magnamed.

Problema	Causas Possíveis	Soluções
Alarme de FiO <sub>2</sub> menor que 18%	<ol style="list-style-type: none"> <li>1. Concentração de O<sub>2</sub> entregue para o paciente inferior a 18%.</li> <li>2. Célula de O<sub>2</sub> descalibrada.</li> <li>3. Célula de O<sub>2</sub> danificada.</li> </ol>	<ol style="list-style-type: none"> <li>1. Verificar a rede ou cilindro de O<sub>2</sub>.</li> <li>2. Calibrar célula de O<sub>2</sub>.</li> <li>3. Contatar Assistência Técnica Magamed.</li> </ol>
Alarme de Volume Minuto Alto	<ol style="list-style-type: none"> <li>1. A relação de volume e frequência respiratória entregue estão acima do limite de alarme.</li> </ol>	<ol style="list-style-type: none"> <li>1. Alterar os parâmetros ajustados do modo ventilatório ou ajustar o limite superior do alarme de volume minuto.</li> </ol>
Alarme de Volume Minuto Baixo	<ol style="list-style-type: none"> <li>1. A relação de volume e frequência respiratória entregue estão abaixo do limite de alarme.</li> </ol>	<ol style="list-style-type: none"> <li>1. Alterar os parâmetros ajustados do modo ventilatório ou ajustar o limite inferior do alarme de volume minuto.</li> </ol>
Alarme de Frequência Alta	<ol style="list-style-type: none"> <li>1. Frequência respiratória do paciente está acima do limite de alarme.</li> <li>2. Sensibilidade ajustada está causando auto-disparo.</li> </ol>	<ol style="list-style-type: none"> <li>1. Alterar a frequência respiratória ajustada ou alterar o limite superior de alarme.</li> <li>2. Alterar o ajuste de sensibilidade.</li> </ol>
Alarme de Frequência Baixa	<ol style="list-style-type: none"> <li>1. Frequência respiratória do paciente está abaixo do limite de alarme.</li> <li>2. Sensibilidade ajustada está muito alta e o ventilador não reconhece esforço do paciente.</li> </ol>	<ol style="list-style-type: none"> <li>1. Alterar a frequência respiratória ajustada ou alterar o limite inferior de alarme.</li> <li>2. Alterar o ajuste de sensibilidade.</li> </ol>
Alarme de PEEP Alto	<ol style="list-style-type: none"> <li>1. A PEEP monitorada está acima do limite de alarme.</li> <li>2. Obstrução no circuito respiratório do paciente.</li> </ol>	<ol style="list-style-type: none"> <li>1. Alterar a PEEP ajustada ou alterar o limite superior de alarme.</li> <li>2. Desobstrua-o.</li> </ol>
Alarme de PEEP Baixo	<ol style="list-style-type: none"> <li>1. A PEEP monitorada está abaixo do limite de alarme.</li> <li>2. Vazamento no circuito do paciente.</li> </ol>	<ol style="list-style-type: none"> <li>1. Alterar a PEEP ajustada ou alterar o limite inferior de alarme.</li> <li>2. Localizar o vazamento e corrigir.</li> </ol>
Alarme de Temperatura alta	<ol style="list-style-type: none"> <li>1. A temperatura ambiente está acima de 50°C.</li> </ol>	<ol style="list-style-type: none"> <li>1. Operar o ventilador em condições ambientais indicadas na especificação técnica.</li> </ol>
Alarme de Temperatura baixa	<ol style="list-style-type: none"> <li>1. A temperatura ambiente está abaixo de -18°C.</li> </ol>	<ol style="list-style-type: none"> <li>1. Operar o ventilador em condições ambientais indicadas na especificação técnica.</li> </ol>

## 7.2 Ajuste dos Alarmes

Para entrar na tela de ajuste de alarmes pressione o botão ALARM

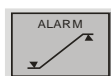

na tela. Será apresentada uma das telas da tabela seguinte:

1. Posicionamento dos ajustes de limites Inferior e superior da tela de alarmes:



Para alterar os valores de alarmes basta tocar na área correspondente ao limite de alarme a ser ajustado. O parâmetro tocado ficará selecionado indicando que é possível realizar alteração, para isso utilize o botão gira e confirma para ajustar o valor desejado e confirme pressionando este botão ou tocando novamente no parâmetro ajustado.

## 7.3 Ventilação Manual no Paciente

Para realizar ventilação manual a um paciente com dispositivo externo (Ambu), o ventilador deve estar em stand-by. Nesta situação, se está ligado ao circuito de respiração do paciente, a monitorização da ventilação será totalmente operacional, incluindo o seu sistema de alarme.

### ADVERTÊNCIA

- ***Durante a ventilação manual, monitorar a pressão máxima;***
- ***Durante a ventilação manual, manter o sistema de alarme ativo.***

## 7.4 Teste de Alarme

### 7.4.1 Teste de alarmes ajustáveis

Para realizar os testes de alarmes, é necessário um circuito respiratório e um balão simulador.

#### Atenção

- Nunca realize o teste de alarmes com o paciente conectado ao equipamento.

#### 7.4.1.1 Alarme de Pressão

Para testar o alarme de pressão alta, entrar na modalidade PCV, ajustar PEEP em zero, Pr insp em 5 e ajustar o limite superior do alarme de Ppeak em 5. Montar o circuito completo, colocar o equipamento pra ventilar e pressionar o balão de teste de modo que a pressão monitorada seja maior que a pressão ajustada. Para testar o alarme de pressão baixa, ajustar o limite inferior do alarme de pressão de forma que este seja maior que a pressão monitorada no aparelho.

#### **7.4.1.2 Alarme de PEEP**

Para testar o alarme de PEEP alta, ajuste o limite superior de alarme de PEEP de forma que este seja menor que a PEEP monitorada no aparelho. Para testar o alarme de PEEP baixa, ajuste o limite inferior do alarme de PEEP de forma que este seja maior que a PEEP monitorada no aparelho.

#### **7.4.1.3 Alarme de Volume Minuto (VM)**

Para testar o funcionamento do alarme de volume minuto alto, ajuste o limite superior do alarme de volume minuto de forma que este seja menor que o volume minuto monitorado no aparelho. Para testar o funcionamento do alarme de volume minuto baixo, ajuste o limite inferior do alarme de volume minuto de forma que este seja maior que o volume minuto monitorado no aparelho.

#### **7.4.1.4 Alarme de Frequência Respiratória (Freq)**

Para testar o funcionamento do alarme de frequência respiratória alta, ajuste o limite superior do alarme de frequência respiratória de forma que este seja menor que a frequência respiratória monitorada no aparelho. Para testar o funcionamento do alarme de frequência respiratória baixa, ajuste o limite inferior do alarme de frequência respiratória de forma que este seja maior que a frequência respiratória monitorada no aparelho.

#### **7.4.1.5 Alarme de Volume**

Para testar o alarme de volume alto, ajustar o limite superior do alarme de volume de forma que este seja menor que o volume corrente ajustado no aparelho. Para testar o alarme de volume baixo, ajustar o limite inferior do alarme de volume de forma que este seja maior que o volume inspiratório monitorado no aparelho.

#### **7.4.1.6 Alarme de Apneia**

Para testar o alarme de apneia, ajuste o tempo do alarme apneia em 3 segundos e no modo ventilatório, uma frequência respiratória baixa. Coloque o ventilador em funcionamento normal e aguarde o tempo ajustado para a ocorrência do alarme.

#### **7.4.1.7 Alarme de FiO2**

Para testar o alarme de concentração de O2 alto, ajustar nos alarmes uma concentração máxima abaixo do ajustado na modalidade. Para testar o alarme de concentração de O2 baixo, ajustar nos alarmes uma concentração mínima acima do ajustado na modalidade.

### **7.4.2 Teste de alarmes críticos**

#### **7.4.2.1 Desconexão**

Para testar o alarme de desconexão, selecione o paciente e ajuste a modalidade desejada. Inicie a ventilação e desconecte algum ponto do circuito do paciente: ramo inspiratório, ramo expiratório ou conector Y. O alarme de desconexão de prioridade alta deverá ocorrer.

#### **7.4.2.2 Sem rede elétrica**

Para testar o alarme sem rede elétrica, coloque o ventilador em funcionamento normal e desconecte o aparelho da rede elétrica. O alarme sem rede elétrica de prioridade baixa deverá ocorrer.

### 7.4.2.3 Bateria baixa

Para testar o alarme de bateria baixa, coloque o ventilador em funcionamento normal e desconecte o aparelho da rede elétrica e inicie a ventilação. Aguarde até que o nível de bateria atinja um nível crítico para ocorrer o alarme de bateria baixa, prioridade alta.

### 7.4.2.4 Obstrução

Para testar o alarme de obstrução, coloque o ventilador em funcionamento normal e pressione o ramos expiratório do circuito do paciente de forma a simular a obstrução e observe a ativação do alarme de prioridade alta.

### 7.4.2.5 Pressão de O<sub>2</sub> baixa

Para testar o alarme pressão de O<sub>2</sub> baixa, coloque o ventilador em funcionamento normal, desconecte a fonte de oxigênio do ventilador e observe a ativação do alarme de prioridade alta.

## 7.5 Ventilação Manual no Paciente

Para realizar ventilação manual a um paciente com dispositivo externo (Ambu), o ventilador deve estar em stand-by. Nesta situação, se está ligado ao circuito de respiração do paciente, a monitorização da ventilação será totalmente operacional, incluindo o seu sistema de alarme

## ADVERTÊNCIA

- *Durante a ventilação manual, monitorar a pressão máxima*
- *Durante a ventilação manual, manter o sistema de alarme ativo*
- *O Teste de Alarme deve ser realizado com o paciente desconectado.*
- *Em caso de falha verifique a Descrição de controle de alarme.*
- *Não utilize o equipamento caso o teste falhe.*

---

### Observação

- Utilize na entrada de gás pressão recomendada.
-



# 8. Limpeza e Esterilização

---

## 8.1 Limpeza do equipamento

### 8.1.1 Superfícies externas do ventilador

Superfícies externas do ventilador devem ser limpas com um pano limpo e macio umedecido com detergente enzimático.

---

#### **Atenção**

- Cuidado para que nenhum resíduo se acumule nas conexões do equipamento.
- Para limpeza não utilizar produtos não compatíveis a polímeros.
- Para a limpeza da tela touch screen:
  - Utilize substâncias limpa-vidros não abrasivo e EVITE soluções a base de vinagre.
  - Usar panos limpos e manuseie a tela com cuidado.
- NÃO utilizar para limpeza ou desinfecção o fenol (>5%), cetonas, formaldeído, hipoclorito, hidrocarbonatos clorados, hidrocarbonatos aromáticos, ácidos inorgânicos e compostos quaternários de amônia.

---

### 8.1.2 Circuito respiratório e válvula expiratória

Os componentes que entram em contato diretamente com gases respiratórios devem ser periodicamente desmontados a nível de componente, conforme lista de acessórios, para limpeza, desinfecção e esterilização.

Circuitos e partes de silicone devem ser limpas seguindo os seguintes passos:

#### 8.1.3 Limpeza

- a) Sempre utilize água potável para este procedimento;
- b) Use um detergente neutro enzimático. A diluição deve ser feita como o recomendado pelo fabricante.
- c) Mergulhe o corpo da válvula expiratória na solução de detergente, mantendo a solução em contato direto com os acessórios por pelo menos 3 minutos;
- d) As partes externas dos acessórios devem ser limpas com um pano limpo, macio umedecido com o detergente enzimático. As partes internas devem ser limpas por imersão.

#### 8.1.4 Enxague

- a) Sempre utilize água potável para enxague;
- b) Enxague cuidadosamente a superfície externa dos acessórios com água potável.
- c) Enxague a superfície interna injetando água potável sob pressão por pelo menos 5 vezes.

---

## **Atenção**

- NÃO utilizar para limpeza ou desinfecção o fenol (>5%), cetonas, formaldeído, hipoclorito, hidrocarbonatos clorados, hidrocarbonatos aromáticos, ácidos inorgânicos e compostos quaternários de amônia.
  - Nunca utilize soluções de salina, especialmente hipoclorito de sódio (água sanitária) e solução salina, desinfetantes ou peróxido de hidrogênio para limpeza ou enxague dos acessórios.
- 

### **8.1.5 Secagem**

A secagem das partes externas devem ser feitas com um pano limpo, macio e seco e a secagem de partes internas deve ser feita por gravidade.

## **8.2 Desinfecção**

### **8.2.1 Partes externas**

As partes externas devem ser desinfetadas usando um pano limpo umedecido com álcool 70°.

### **8.2.2 Circuito respiratório e válvula expiratória**

Depois da limpeza, os acessórios devem ser desinfetados com álcool 70°. As partes externas devem ser desinfetadas usando um pano limpo umedecido com álcool 70° e a parte interna por imersão.

Depois da desinfecção, as partes externas devem ser secas com um pano limpo, macio e seco e as partes internas por gravidade.

## **8.3 Esterilização**

- Os componentes que entram em contato com os gases respiratórios devem ser desmontados a nível de componente, conforme lista de acessórios, para limpeza e esterilização;
- Não utilizar agentes abrasivos para realizar a limpeza;
- Não utilizar álcool para limpar as partes de plástico;
- Não mergulhar o Oxymag em nenhum líquido;

## **ADVERTÊNCIA**

- *Ao enviar o Ventilador Oxymag para serviços de manutenção ou reparo observar rigorosamente o processo de desinfecção.*
- *Equipamentos visivelmente infectados por fluidos de pacientes serão devolvidos sem a realização de serviço de manutenção ou reparo.*
- *Este equipamento e as partes devem passar por um processo de limpeza toda vez que for utilizado inclusive no primeiro uso.*

---

**Atenção**

- Os acessórios e componentes removíveis do Oxymag submetidos a seguidas operações de limpeza e esterilização podem sofrer processo de degradação e devem ser substituídos por novos.
- 

#### 8.4 Métodos de processamento

Componente	Método de processamento		
	Autoclave a vapor 135°C por 5 min	desinfetante antimicrobiano	Álcool 70%
Superfície do ventilador	X	✓	X
Tela sensível ao toque	X	✓	✓
Circuito Respiratório silicone	✓	✓	✓
Válvula expiratória	✓	✓	✓
Diafragma	✓	✓	✓

# 9. Manutenção Preventiva

---

## Atenção

- O Oxymag Agile deve ter suas manutenções realizadas somente por técnico habilitado, treinado e devidamente autorizado pela MAGNAMED.
  - A não realização da manutenção poderá afetar a segurança e o desempenho do ventilador.
  - Toda manutenção deve ser feita com o paciente desconectado do equipamento.
- 

## 9.1 Indicação da necessidade de manutenção periódica

O equipamento exibe na tela inicial o símbolo de manutenção preventiva  quando passado 5000 horas ou mais da última manutenção.

## 9.2 Verificações diárias e/ou antes do uso

- Limpeza do equipamento;
- Integridade do cabo de alimentação elétrica do conversor AC/DC;
- Correto funcionamento do sistema de alarmes visual e sonoro;
- Instalação e limpeza dos filtros;
- Correta exibição da tela;
- Correta utilização da tela sensível ao toque (touch screen);
- Bateria cheia;
- Correto funcionamento das teclas do painel do equipamento;
- Correto funcionamento do botão gira e confirma;
- Correta instalação do circuito respiratório (inclusive existência do diafragma da válvula expiratória).

## ADVERTÊNCIA

- ***A verificação diária deve ser realizada com o paciente desconectado.***
- 

## 9.3 Bateria Interna de Lítio

Esta bateria é responsável pela alimentação do equipamento na ausência de energia elétrica e sua duração em funcionamento normal é o especificado em 12.3.1 Características Elétricas.

## ADVERTÊNCIA

- *Este equipamento deve permanecer SEMPRE conectado a uma rede de energia elétrica para que haja carga suficiente durante uma falta de energia elétrica.*
- 

### Atenção

- A bateria deve ser substituída conforme indicado nas especificações técnicas para que a capacidade em funcionamento normal seja de acordo com o especificado.
  - A substituição da bateria interna deve ser realizada somente por técnico habilitado, treinado e devidamente autorizado pela MAGNAMED.
  - Bateria deve ser sempre verificada na manutenção periódica do equipamento.
- 

## 9.4 Sensor Interno de Concentração de O<sub>2</sub>

O sensor de concentração de oxigênio é uma célula que gera sinal elétrico proporcional à concentração de oxigênio na mistura gasosa administrada ao paciente e a intensidade deste sinal elétrico é decorrente da reação química.

---

### Atenção

- A célula de O<sub>2</sub> galvânica sofre degradação de menos de 1% ao mês na exatidão da medida.
  - A célula de medição de concentração de oxigênio deve ser substituída conforme indicado na Especificação Técnica (capítulo 13).
  - A substituição da célula de medição de concentração de oxigênio deve ser realizada somente por técnico habilitado, treinado e devidamente autorizado pela MAGNAMED.
-

## 9.5 Substituição do Filtro de Ar Ambiente

Para substituir o filtro de ar ambiente siga o procedimento a seguir:



Figura 17: Exemplo para troca de filtro de ar

- (1) Remova a tampa do filtro na lateral esquerda do ventilador, item 2 da figura ao lado
- (2) Remova o filtro velho, item 1 da figura ao lado.
- (3) Limpe a área do assento do filtro com um algodão embebido em solução de água e sabão neutro.

---

### Atenção

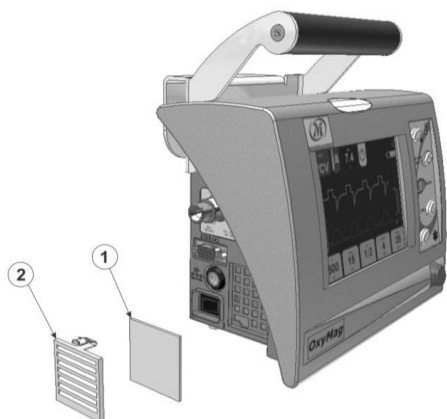
- Não utilize ar comprimido para a limpeza, pois poderá introduzir pó e sujeira no sistema de mistura de gases.

- (4) Após secar, introduza um novo filtro
- (5) Instale a tampa do filtro e verifique se o conjunto ficou firmemente fechado

## ADVERTÊNCIA

- **Utilize somente filtros, partes, peças e acessórios especificados pela MAGNAMED listados neste manual, os quais foram testados e aprovados para uso em conjunto com este equipamento, caso contrário pode-se comprometer o funcionamento colocando em risco o paciente ou usuário;**
- **Este filtro estando saturado gera um aumento na resistência da entrada de ar ambiente e pode fazer com que as concentrações mínimas (35% de O<sub>2</sub>) não sejam atingidas. Neste caso substitua o filtro.**

---

### Atenção

- Não opere o equipamento sem este filtro, pois poderá danificar o sistema de controle de mistura ar/oxigênio.
-

## 9.6 Encaminhando o Produto para Serviço de Reparo

Os produtos antes de serem encaminhados para o serviço de reparo deverão ser limpos e desinfetados conforme orientações contidas em Limpeza e Esterilização (capítulo 9). Os produtos que apresentarem sinais de potenciais contaminantes hospitalares serão devolvidos sem a execução do serviço de reparo para que sejam desinfetados antes da realização do serviço.

### **ADVERTÊNCIA**

- *Ao enviar o equipamento para serviços de manutenção ou reparo: observar rigorosamente o processo de desinfecção.*
  - *Equipamentos visivelmente infectados por fluidos de pacientes serão devolvidos sem a realização de serviço de manutenção ou reparo.*
-

# 10. Descarte

---

O ventilador Oxymag Agile deve ser descartado como equipamento elétrico e eletrônico. Os acessórios e os consumíveis devem ser eliminados de acordo com o descrito na instrução de uso. Siga as recomendações governamentais locais para descarte adequado.

---

## **Atenção**

- Quando houver a necessidade de descarte de partes do ventilador que possam estar potencialmente contaminados indicar como lixo hospitalar potencialmente infectado.
  - O descarte das baterias deve seguir a legislação local.
  - O descarte das células galvânicas deve seguir a legislação local.
-



# 11. Desligando o Equipamento

---

O ventilador pulmonar Oxymag Agile é um equipamento de suporte a vida e deve OBRIGATORIAMENTE estar desconectado do paciente para ser desligado. O equipamento deve ser desligado na chave liga/desliga, identificado na Figura 4.

# 12. Especificação Técnica

---

## 12.1 Classificação

- NBR – IEC – 60601

Equipamento Classe II, energizado internamente, tipo BF para operação contínua. Proteção contra ingresso de objetos sólidos estranhos com diâmetro > 2,5mm e à prova de respingos – IP34.

- RDC 185/01 – Regra de classificação 11

Classe III - Todos produtos médicos ativos destinados a administrar medicamentos, fluidos corporais ou outras substâncias do organismo ou a extrai-los deste, enquadram-se na Classe II, a não ser que isto seja realizado de forma potencialmente perigosa, considerando a natureza das substâncias, a parte do corpo envolvida e o modo de aplicação, neste caso enquadram-se na Classe III.

## 12.2 Normas

- **ISO 10651-3** – Lung Ventilators for Use Medical Part 3: Particular Requirements for Emergency and Transport Ventilators
- **ISO 5356-1** – Anesthetic and respiratory equipment – Conical connectors – Part1: Cones and sockets
- **ABNT NBR 11906** – Conexões roscadas e de engate rápido para postos de utilização dos sistemas centralizados de gases de uso medicinal sob baixa pressão
- **IEC 60601-1 Ed. 3.0 (2005) + Amd. 1 (2012) (EN 60601-1:2006 + A1: 2013)** - Medical electrical equipment - Part 1: General requirements for basic safety and essential performance
- **EN 794-3:1998+A2:2009** - Lung ventilators - Part 3: Particular requirements for emergency and transport ventilators
- **EN 1789:2007+A1:2010** - Medical vehicles and their equipment - Road ambulances
- **ISO 5359:2008/Amd 1:2011 (EN ISO 5359:2008+A1:2011)** - Low-pressure hose assemblies for use with medical gases
- **IEC 60601-1-2 Ed. 3.0 (2007) (EN 60601-1-2:2007)** - Medical electrical equipment - Part 1-2: General requirements for basic safety and essential performance - Collateral standard: Electromagnetic compatibility - Requirements and tests
- **IEC 62304:2006 +AMD1:2015 (EN 62304:2006/2008)** - Medical device software - Software life cycle processes
- **IEC 60601-1-8 Ed. 2.0 (2006)/A1:2012 (EN 60601-1-8:2007/A11:2017)** - Medical electrical equipment - Part 1-8: General requirements for basic safety and essential performance - Collateral Standard: General requirements, tests and guidance for alarm systems in medical electrical equipment and medical electrical systems
- **IEC 60601-1-4: 1996/A1:1999 (EN 60601-1-4: 1996/A1: 1999)** - Medical electrical equipment - Part 1-4: General requirements for safety - Collateral standard: Programmable electrical medical systems
- **IEC 60601-1-6:2010 (EN 60601-1-6:2010)** - Medical electrical equipment - Part 1-6: General requirements for basic safety and essential performance - Collateral standard: Usability
- **IEC 62366:2007 (EN 62366:2008)** - Medical devices - Application of usability engineering to medical devices

- **EN ISO 17665-1:2006** - Sterilization of health care products - Moist heat - Part 1: Requirements for the development, validation and routine control of a sterilization process for medical devices
- **EN ISO 17664:2004** - Sterilization of medical devices - Information to be provided by the manufacturer for the processing of resterilizable medical devices
- **EN 1041:2008** - Information supplied by the manufacturer of medical devices
- **ISO 15223-1:2016 (EN ISO 15223-1:2016)** - Medical devices - Symbols to be used with medical device labels, labelling and information to be supplied - Part 1: General requirements
- **ISO 80601-2-55:2011 (EN 80601-2-55: 2011)** - Medical electrical equipment -- Part 2-55: Particular requirements for the basic safety and essential performance of respiratory gas monitors

## 12.3 Especificações

O ventilador pulmonar eletrônico de transporte é composto dos seguintes componentes:

- DISPLAY de cristal líquido LCD colorido de 320 a 240 pontos gráfico com tela sensível ao toque de 5,7;
- Placa de Controle com:
  - Apresentação dos dados no display;
  - Interface serial RS-232C para atualização de softwares;
  - Diagnóstico e assistência remota à distância Magnamed (ARM);
  - Leitura da pressão no circuito respiratório;
  - Leitura de pressão regulada;
  - Carregador inteligente de bateria;
- Alto-falante para alarmes e alertas;
- LED VERMELHO de alto brilho para pronta identificação de alarmes;
- LED VERDE indicador de conexão à rede elétrica;
- Conexão para Fonte Externa AC/DC (100-240 V<sub>AC</sub> – 50/60 Hz → +12 V<sub>DC</sub>);
- Chave liga/desliga;
- Circuito respiratório Adulto
- Circuito respiratório Infantil e Neonatal, opcionais;
- Célula galvânica de O<sub>2</sub> interna;
- Fonte externa conversor AC/DC 100 – 240 V<sub>AC</sub> para +12 V<sub>DC</sub>;
- Gabinete Plástico em ABS de alto impacto resistente a golpes;
- Maleta de Transporte com Cilindro de Oxigênio, opcional.
- Maleta de Transporte sem Cilindro de Oxigênio, opcional.
- Pedestal para Oxymag, opcional.
- Kit blender, opcional.
- Válvula PEEP integrada ao equipamento.
- Compensação automática de pressão barométrica
- Fusíveis de proteção para suporte de fixação e pedestal : Tensão 250V; Corrente 3A; Velocidade de operação: Média; Capacidade de Ruptura 100 A , Tamanho: 5mm x 20mm, Quantidade: 2.

## 12.3.1 Características Elétricas

Tabela 17: Fonte conversor AC/DC – Externo (2402568 – FONTE ELÉTRICA 12V COM CONECTOR 4 VIAS)

Item	Parâmetro	Especificação	Tolerância	Unidade
1	Rede Elétrica (50/60Hz)*	100 a 240	± 10%	V <sub>AC</sub>
2	Potência Consumida Máxima	40	± 10%	W
3	Saída 12V <sub>DC</sub> – 4 vias	12	± 10%	V <sub>DC</sub>
4	Corrente	3,34	---	A

\*Conector 3 (três) pinos, NBR-14136:2002, onde o pino central é o terra

Tabela 18: Bateria Interna de Li-Ion

Item	Parâmetro	Especificação	Tolerância	Unidade	
1	Bateria Interna Li-Ion 11,8V <sub>DC</sub>	2000	± 15%	mAh	
2	Autonomia da Bateria Interna (com plena carga e uso normal)	180	± 15%	Min	
3	Tempo para recarga até a carga máxima (módulo em operação) <sup>(1)</sup>	2,0	± 15%	H	
4	Dimensões	Altura	36	---	mm
		Largura	68,1		
		Comprimento	54		
5	Quantidade de ciclos de carga	500	---	ciclos	

<sup>(1)</sup>A carga da bateria deverá ser feita na temperatura ambiente de 5 a 35 °C

- Compatibilidade Eletromagnética:
  - Imunidade: IEC 60601-1-2
  - Emissão: CISPR11
  - Aprovações: OS/IEC 60601-1
- Classe de Proteção dos Acessórios de Respiração (Descartáveis ou Reutilizáveis): Tipo BF  (Body Floating).

## 12.3.2 Conexão a Fonte de Oxigênio

- Entrada de Oxigênio – Rosca DISS macho 9/16" 18 fios, conforme ABNT NBR 11906
  - OPCIONAL – Rosca NIST

- Pressão do gás: 39 e 87 psi (270 a 600 kPa) <sup>(1)</sup>
- Mangueiras e Extensões: Conforme EN ISO 5359:2008/A1:2011
- O cilindro de alumínio para oxigênio (1.7 LITROS) tem autonomia de 40 minutos com o equipamento configuração como segue:
  - Paciente adulto;
  - Modalidade VCV;
  - Volume de 500ml;
  - Frequência 12rpm;
  - Relação 1:2;
  - PEEP 5 cmH<sub>2</sub>O;
  - Pausa de 30%;
  - FiO<sub>2</sub> de 100%
  - Onda de fluxo quadrada.

---

## Observações

- *Todos os materiais que compõem o produto são compatíveis com Oxigênio, Ar e Ar Comprimido Medicinal.*
- 

## 12.3.3 Especificações Físicas e Ambientais

Tabela 19: Especificações físicas e ambientais

Item	Parâmetro	Especificação	Tolerância	Unidade	
1	Dimensões (unidade básica)	Altura (com alça)	176 (231)	± 2	mm
		Largura	254	± 2	mm
		Profundidade (com alça)	134 (185)	± 2	mm
2	Peso	2,70	± 0,1	kg	
3	Operação	Temperatura	-18 a 50	---	°C
		Pressão Barométrica	600 a 1100	---	hPa
		Umidade Relativa do Ar (s/condensação)	15 a 95	---	%
4	Armazenamento/ Transporte	Temperatura	-25 a 75	---	°C
		Pressão Barométrica	500 a 1200	---	hPa
		Umidade Relativa do Ar (s/condensação)	5 a 95	---	%
5	Consumo de Oxigênio do Cilindro nas condições:	92	± 10%	min/L <sub>O<sub>2</sub></sub>	

<sup>1</sup> Para pressões de entrada a 39 psi (270 kPa), o fluxo máximo será de 100 L/min.

Item	Parâmetro	Especificação	Tolerância	Unidade
	<ul style="list-style-type: none"> <li>• Vol. Corrente = 500 mL</li> <li>• Frequência = 12 min<sup>-1</sup></li> <li>• Concentração de O<sub>2</sub> = 40%</li> </ul>			CILINDRO
6	Vida útil	10	---	anos
7	Tempo para esquentar ou esfriar o equipamento armazenado em temperaturas extremas para operar a 20 °C	30	---	minutos

### 12.3.4 Volume interno dos componentes do circuito respiratório

Volume interno	
TRAQUEIA 22MM X 1,20 M AUTOCLAVAVEL 22F+22F	407,8 mL
Y ADULTO 22MM AUTOCLAVAVEL COM TERMOMETRO RETO	18,7 mL
TRAQUEIA 15MM X 1,20 M AUTOCLAVAVEL 15F+22F	179,5 mL
INTERMEDIÁRIO 15M+15M PARA CIRCUITO RESPIRATÓRIO INFANTIL AUTOCLAVÁVEL	3,6 mL
Y INFANTIL 15MM AUTOCLAVAVEL SEM TERMOMETRO 90	16,9 mL

### 12.3.5 Condições Extremas

#### ADVERTÊNCIA

- **Não armazene o ventilador em ambientes fora da temperatura, umidade e pressão especificadas em item 12.3.3. Especificações Físicas e Ambientais. A exatidão das leituras do equipamento pode ser afetada.**
- **Alimentação elétrica da rede AC com valores de tensão abaixo de 25% poderão resultar na comutação de alimentação para a bateria interna.**
- **Alimentação acima de 15% do valor nominal pode resultar em falha na fonte AC/DC do equipamento, porém o equipamento continuará a operar normalmente devido a comutação para a bateria interna.**
- **Alimentação elétrica da rede AC com valores de frequência 5% baixo ou 5% do valor acima do nominal pode resultar em comutação para a bateria interna, porém o equipamento manterá o seu funcionamento normal.**

#### Atenção

- O alarme de temperatura será acionado caso a condição ambiental esteja abaixo de -10°C ou acima de 50°C (alarme de baixa/alta temperatura – média prioridade).

## 12.3.6 Modalidades de Ventilação

Tabela 20: Modalidades de ventilação

Modalidade <sup>(1)(2)(3)</sup>	Descrição	Modalidade em Apneia (BACKUP) <sup>(4)</sup>
VCV	Ventilação de Volume Controlado	AUTO
PCV	Ventilação de Pressão Controlada	AUTO
PLV	Ventilação por Pressão Limitada Ciclado a Tempo para ventilador em configuração neonatal (pode ter ciclos assistidos)	AUTO
V-SIMV + PS	Ventilação Mandatória Intermitente Sincronizada de Volume Controlado com Pressão de Suporte	IMV – Ventilação Intermitente Mandatória de Volume Controlado
P-SIMV + PS	Ventilação Mandatória Intermitente Sincronizada de Pressão Controlada com Pressão de Suporte	IMV – Ventilação Intermitente Mandatória de Pressão Controlada
DualPAP <sup>(5)</sup>	Pressão Positiva Contínua nas Vias Aéreas em dois níveis com Pressão de Suporte	VCV, PCV (adulto e pediátrico) / PLV (neonatal), DESLIGADO. Programável pelo Operador
CPAP/PSV	Ventilação de Pressão Positiva Contínua com Pressão de Suporte	VCV, PCV (adulto e pediátrico) / PLV (neonatal), DESLIGADO. Programável pelo Operador

<sup>(1)</sup> Ventilação Não Invasiva (VNI ou NIV – Non Invasive Ventilation) por Máscara pode ser ativada em todas as modalidades ventilatórias e neste caso há compensação de vazamentos.

<sup>(2)</sup> Compensação automática da complacência e pequenos vazamentos no circuito respiratório.

<sup>(3)</sup> Quando o ventilador entrar em modo Neonatal (IBW ≤ 6,0 Kg) estará disponível somente as modalidades PLV, P-SIMV, CPAP/ PSV, DualPAP

<sup>(4)</sup> Para os modos em que o backup (resguardo) estiver determinado como “Auto”, sempre que o tempo de apneia ajustado for atingido, o ventilador inicia um ciclo ventilatório, cuja configuração é baseada nos ajustes do modo ventilatório corrente.

<sup>(5)</sup> A modalidade APRV (Ventilação por Alívio da Pressão nas Vias Aéreas) pode ser obtida através da modalidade DualPAP com regulagem apropriada dos tempos e pressões.

## 12.3.7 Especificações de Ajustes dos Parâmetros da Ventilação

Tabela 21: Especificações de ajustes dos parâmetros.

Item	Parâmetro	Especificação	Resolução	Unidade
1	Volume	20 a 2500	100 a 2500: 10	mL
			20 a 100: 5	
2	Frequência Respiratória	0 a 150 <sup>(2)</sup>	1	min <sup>-1</sup>
3	Tempo de Subida (Rise Time)	0 a 2,0	0,1	s

Item	Parâmetro	Especificação	Resolução	Unidade
4	Pausa	0 a 70	10	%
5	Pressão Limite Máxima	0 a 60	1	cmH <sub>2</sub> O
6	Pressão Inspiratória	1 a 60	1	cmH <sub>2</sub> O
7	Delta de pressão de suporte (ΔPS)	OFF; 5 a 60	1	cmH <sub>2</sub> O
8	PEEP	0 a 40	1	cmH <sub>2</sub> O
9	Sensibilidade Assistida (Pressão)	OFF; -0,2 a -10	-0,2 a -2,0:- 0,2	cmH <sub>2</sub> O
			-2 a -10:- 1	
10	Fluxo Inspiratório Automático <sup>(3)</sup>	0 a 150	1	L.min <sup>-1</sup>
11	Fluxo Inspiratório (Neonatal)	4 a 20	1	L.min <sup>-1</sup>
12	Ciclagem por Fluxo em Pressão de Suporte	5 a 80	5	%
13	Concentração de O <sub>2</sub>	35 a 100	1	%
		21 a 100 (com Blender)	1	%
14	Tempo Inspiratório	0,1 a 10	0,1 a 0,7:0,01	s
			0,7 a 1:0,05	
			1 a 10:0,1	
15	Forma de Onda do Fluxo Inspiratório	Quadrado, Desacelerado, Acelerado, Senoidal	---	---
16	CPAP <sup>(4)</sup>	1 a 40	1	cmH <sub>2</sub> O
17	Pressão Superior	5 a 55	1	cmH <sub>2</sub> O
18	Pressão Inferior	0 a 40	1	cmH <sub>2</sub> O
19	Tempo Superior	0,20 a 60,0	0,20 a 0,70:0,01	s
			0,70 a 1,00:0,05	
			1,00 a 10,0:0,10	
			10,00 a 60,0:1,0	
20	Tempo Inferior	0,20 a 60,0	0,20 a 0,70:0,01	s
			0,70 a 1,00:0,05	



Item	Parâmetro	Especificação	Resolução	Unidade
			1,00 a 10,0:0,10	
			10,00 a 60,0:1,0	
21	Relação	1:4 a 4:1 <sup>(5)</sup>	1:0,1	-
22	Backup	OFF;PLV; PCV; VCV <sup>(6)</sup>	---	-
23	Tempo de Apneia	OFF; 5 a 60	1	s
24	Fluxo (fluxômetro)	0 a 15	1	L.min <sup>-1</sup>
25	Compensação de Fluxo de Vazamento	Em pressão de 150 Em Volume de 40L.min <sup>-1</sup> <sup>(7)</sup>	1	L.min <sup>-1</sup>
26	Altura <sup>(8)</sup>	0,16 a 2,50	0,16 a 0,52:0,01	m
			0,53 a 1,08:0,01	
			1,09 a 2,50:0,01	

<sup>(1)</sup>O Ajuste de Volume Corrente para valores menores que 20ml é feito através do ajuste da pressão, monitorando do volume corrente no visor do ventilador. Este volume é o volume entregue na saída do ventilador, cabendo ao usuário a verificação da inexistência de vazamentos”.

<sup>(2)</sup>Na modalidade CPAP/PSV ajustada sem pressão de suporte e sem backup a frequência respiratória será zero.

<sup>(3)</sup> Fluxo inspiratório obtido automaticamente através do ajuste de Volume, Frequência, Relação I:E / Tempo inspiratório e Pausa

Exemplo (1): Volume = 70 mL; Frequência = 20 min<sup>-1</sup>; Relação= 1:2; Pausa = 30%

$$70 \times 20 \times (1+1/0,5)$$

Fluxo Inspiratório = ----- = 6,00 L/min

$$1000 \times (1-30/100)$$

Exemplo (2): Volume = 2000 mL; Frequência = 12 min<sup>-1</sup>; Relação 1:2; Pausa = 30%

$$2000 \times 12 \times (1+1/0,5)$$

Fluxo Inspiratório = ----- = 102,86 L/min

$$1000 \times (1-30/100)$$

Exemplo (3): Volume = 2200 mL; Frequência = 12 min<sup>-1</sup>; Relação 1:3; Pausa = 40%

$$2200 \times 12 \times (1+1/0,333)$$

Fluxo Inspiratório = ----- = 176,00 L/min

$$1000 \times (1-40/100)$$

<sup>(4)</sup> Na modalidade CPAP/PSV estiver desabilitada a pressão de suporte ( $\Delta$ PS igual a zero ou Sensibilidade de Pressão e Fluxo iguais a zero) será ajustado o parâmetro CPAP.

<sup>(5)</sup> Em VCV o ajuste permitido é no intervalo entre 1:4 e 4:1

<sup>(6)</sup> Opções de backup da modalidade CPAP/PSV, para a modalidade DUALPAP a opção de backup são: PLV para neonatal, PCV para adulto ou OFF desligado. Configurando OFF a modalidade não entrará em backup quando atingido o tempo para alarme de apneia.

<sup>(7)</sup>Para modalidades a volume controlado a compensação máxima é de 100% do fluxo ajustado automaticamente

<sup>(8)</sup> Dependendo do tipo paciente ajustado na inicialização o ventilador estará configurado para operar conforme tabela seguinte:

(Pacientes menores que 0,16m ou maiores que 2,5m podem ser ventilados neste equipamentos)

Tabela 22: Relação Modalidade x tipo de paciente

Tipo de Paciente	Modalidade Inicial	Peso Ideal (IBW)	Altura [m]
NEONATAL	PLV	2,8Kg	0,36
PEDIATRICO	PCV	19,8Kg	0,95
ADULTO	VCV	49,5Kg	1,50

O peso ideal é calculado utilizando o IMC igual a 22 e a a altura do paciente que pode ser alterada conforme o tipo de paciente definido na inicialização conforme tabela seguinte:

Tabela 23: Cálculo do peso ideal x altura do paciente

Tipo de Paciente	Ajuste de altura [m]		Peso Ideal P [Kg]
	Min.	Máx.	
NEONATAL	0,16	0,52	$\leq 6,0$
PEDIATRICO	0,53	1,08	$6,0 < P \leq 25$
ADULTO	1,09	2,5	$> 25$

## Atenção

- Pressão Limite Mínima: 5 cmH<sub>2</sub>O
- A Pressão Máxima Ajustada tem a função de limitar a pressão no circuito respiratório.
- Em VCV este será o limite de pressão, a válvula expiratória abre para o ambiente de manter este máximo durante o ciclo inspiratório, excedendo este limite em 5 cmH<sub>2</sub>O o ventilador cicla para a fase expiratória (ciclagem a pressão).
- Em PCV este será o limite de controle de pressão.
- Este ventilador NÃO GERA PRESSÕES NEGATIVAS NA EXPIRAÇÃO DO PACIENTE.
- Para o cálculo dos parâmetros de ventilação, é utilizado o peso ideal do paciente, obtido de acordo com a altura. Portanto, não há uma indicação de massa corpórea específica para o uso do produto.

## 12.3.8 Especificações da Monitoração dos Parâmetros da Ventilação

Tabela 24: Parâmetros da ventilação

Item	Parâmetro	Faixa	Resolução	Tolerância <sup>(1)</sup>	Unidade
1	Pressão Medida Instantânea	-20 a 100	1	± (1 cmH <sub>2</sub> O ou 2% da leitura)	cmH <sub>2</sub> O <sup>(2)</sup>
2	Pressão Inspiratória Máxima	0 a 90	1	± (1 cmH <sub>2</sub> O ou 2% da leitura)	cmH <sub>2</sub> O
3	Pressão Média	0 a 90	1	± (1 cmH <sub>2</sub> O ou 2% da leitura)	cmH <sub>2</sub> O
4	Pressão de Platô	0 a 90	1	± (1 cmH <sub>2</sub> O ou 2% da leitura)	cmH <sub>2</sub> O
5	PEEP - Pressão no final da expiração	-20 a 90	1	± (1 cmH <sub>2</sub> O ou 2% da leitura)	cmH <sub>2</sub> O
6	Volume Corrente Inspirado <sup>(3)</sup>	0,001 a 3000	0,01 a 3000:10	± ( 15% do valor medido)	mL
7	Tempo Inspiratório	0,05 a 60,0	0,01	± 0,01s	s
8	Tempo Expiratório	0,05 a 60,0	0,01	± 0,01s	s
9	Relação I:E	1:100,0 a 100,0:1	1:0,1	± 2%	---
10	Frequência Respiratória	0 a 200	1	± (1min <sup>-1</sup> ou 1% do valor medido)	min <sup>-1</sup>
11	FiO <sub>2</sub> (Concentração de Oxigênio)	12 a 110	0,1	±(1% em volume ou 2% da leitura)	%O <sub>2</sub>
12	Fluxo (fluxômetro)	0 a 20	0,1	± (0,2L.min <sup>-1</sup> ou 5% da leitura)	L.min <sup>-1</sup>
13	Pressão Regulada	0-150	1	± 3,75 psi	psi

<sup>(1)</sup> Quando indicado duas tolerâncias considerar a de maior valor.

<sup>(2)</sup> 1 mbar (milibar) = 1 hPa (hectoPascal) = 1,016 cmH<sub>2</sub>O (centímetro de água). Na prática estas unidades não são diferenciadas e podem ser utilizadas como: **1 mbar = 1 hPa ≈ 1 cmH<sub>2</sub>O**

<sup>(3)</sup> Para resistências de vias aéreas superior a 150 cmH<sub>2</sub>O/L/s o volume expirado monitorado terá tolerância alterada para ± 10%. Nesta condição, o volume inspirado medido não sofre alteração.

<sup>(4)</sup> Todos os dados monitorados são considerados a ATPD (Ambient, Temperature and Pressure Dry).

<sup>(5)</sup> O Ventilador não gera pressões negativas na fase expiratória.

## ADVERTÊNCIA

- *A ventilação com pressão cíclica de até 100 cmH<sub>2</sub>O pode adicionar erro de tolerância de até 2%.*
- *A precisão dos parâmetros podem ser afetadas nas seguintes condições:*
  - *Reutilização de acessórios de uso único;*
  - *Vazamento no circuito;*
  - *Célula de oxigênio não calibrada.*

### 12.3.9 Exatidão dos controles

A tabela a seguir apresenta o erro máximo entre o valor ajustado e o valor aplicado pelo ventilador.

**Tabela 25 – Acurácia dos parâmetros**

Item	Parâmetro	Exatidão <sup>(1)</sup>
1	Volume liberado (Toda a faixa)	± (4 mL + 15% do volume ajustado)
2	Pressão inspiratória	± (2 cmH <sub>2</sub> O + 4% da pressão ajustada)
3	PEEP	± (2 cmH <sub>2</sub> O + 4% da PEEP ajustada)

1 A exatidão de volume e pressão é preservada para circuitos com resistência de até 1,9 cmH<sub>2</sub>O com fluxo de 15 LPM e complacência de até 5 mL/cmH<sub>2</sub>O.

As exatidões de desempenho foram determinadas através de um sistema de ensaio com as incertezas de medição descritas na tabela abaixo:

**Tabela 26 – Incerteza de parâmetros**

Item	Parâmetro	Incerteza
1	Volume liberado	± 2,5%
2	Pressão inspiratória	± 2,0%
3	PEEP	± 2,0%

### 12.3.10 Especificações do Sistema de Alarmes e Segurança

- Válvula Antiasfixia para proteção contra falha no fornecimento de gás;
- Válvula de Alívio de Segurança de 100 cmH<sub>2</sub>O – Norma básica de ventiladores para evitar sobrepressão no circuito respiratório;
- Válvula de Sobrepressão ATIVA – ao detectar obstruções é ativada para reduzir a pressão no circuito do paciente.

## ADVERTÊNCIA

- Quando for reiniciado o ventilador ou for trocado o tipo de paciente o alarmes assumirão os valores padrões de acordo com a tabela 29 conforme o tipo de paciente. Não é possível alterar as configurações padrões de alarme de forma permanente.
- Os valores padrões dos alarmes são somente uma referência inicial. Reajuste os limites de alarme conforme a necessidade do paciente.
- O Tempo de Apneia pode ser “ZERADO”, nesta condição não haverá nenhuma informação de condição de apneia e não haverá ventilação de retaguarda em ação. O operador do equipamento deve estar ciente da condição de Alarme de Apneia DESATIVADO (INDICATIVO NO DISPLAY).
- O Ajuste automático dos limites de alarmes (tabela 29) ajusta os alarmes para uma porcentagem calculada sobre o valor monitorado durante a ventilação, desta forma só poderá ser ajustado quando ventilador **NÃO** estiver no modo de espera (STAND-BY).

A prioridade da condição de alarme é determinada pelo processo de gerenciamento de risco do equipamento e segue a descrição da tabela 27.

Tabela 27: Prioridade da condição de alarme

Resultado potencial da falha de resposta à causa da condição de alarme	Início do dano potencial <sup>(1)</sup>		
	<i>Imediata</i> <sup>(2)</sup>	<i>Pronta</i> <sup>(3)</sup>	<i>Atrasada</i> <sup>(4)</sup>
<b>Morte ou lesão irreparável</b>	<b>ALTA PRIORIDADE</b>	<b>ALTA PRIORIDADE</b>	<b>MÉDIA PRIORIDADE</b>
<b>Lesão reparável</b>	<b>ALTA PRIORIDADE</b>	<b>MÉDIA PRIORIDADE</b>	-
<b>Lesão leve ou desconforto</b>	<b>MÉDIA PRIORIDADE</b>	-	-

<sup>(1)</sup> Início do dano potencial refere-se a ocorrência da lesão e não à sua manifestação

<sup>(2)</sup> Há potencial para que o evento se desenvolva em um período de tempo geralmente não suficiente para ação corretiva manual.

<sup>(3)</sup> Há potencial para que o evento se desenvolva em um período de tempo geralmente suficiente para a ação corretiva manual.

<sup>(4)</sup> Há potencial para que o evento se desenvolva em um período não especificado maior do que o fornecido no “prompt”.

Neste sistema de alarmes não há alteração da prioridade da condição de alarme e na ocorrência de mais de um alarme simultaneamente:

- As mensagens de alarmes de alta prioridade serão exibidas alternadamente, seguindo a prioridade descrita na Tabela 14
- Na ausência de alarmes de alta prioridade, as mensagens de alarmes de média prioridade serão exibidas de forma alternada.

As mensagens de alarmes são exibidas assim que detectada a condição de alarme, logo, não há atraso na exibição das mensagens.

Tabela 28: Características dos alarmes

Alarme	Característica	Alta Prioridade	Média Prioridade	Baixa prioridade
Visual	Cor	Vermelha	Amarela	Ciano
	Frequência de intermitência	1,42 Hz	0,71 Hz	Constante
Sonoro	Número de pulsos da salva	10 pulsos	3 pulsos	1 pulso
	Intervalo entre salvas	5,0 s	5,1 s	59,4 s
	Faixa de pressão do som	63,5 dBA	62 dBA	56,5 dBA
	Frequência de pulso	688 Hz	687 Hz	686 Hz

## Observações

- Recomenda-se que o operador respeite a distância máxima de 1m para a correta visualização e identificação dos alarmes visuais, contudo, os sinais de alarmes são perceptíveis até uma distância de 4m do equipamento.
- Para a identificação da ocorrência de um alarme, o operador deve estar preferencialmente a 1 metro da parte frontal do equipamento a um ângulo de 30° com o eixo horizontal no centro do plano de visualização do monitor.
- Os níveis de pressão sonora dos sinais de alarme auditivo que são menores que os níveis ambientes podem impedir o reconhecimento pelo operador das condições de alarme.

Tabela 29: Ajuste dos alarmes

Item	Alarme	Ajuste	Limite	Padrão do Alarme <sup>1</sup>			Unidade
				NEO	PED	ADU	
1	Pressão Máxima	OFF; 0 a 80	Alto	30	30	40	cmH <sub>2</sub> O
			Baixo	OFF	OFF	OFF	
2	PEEP	OFF; 0 a 40	Alto	10	15	20	cmH <sub>2</sub> O
			Baixo	OFF	OFF	OFF	
3	Volume Total	OFF; 0 a 3000	Alto	50 mL	500 mL	1.0 L	mL
			Baixo	OFF	OFF	OFF	
4	Volume Minuto	OFF; 0 a 99	Alto	5.0	10	20	L
			Baixo	OFF	OFF	OFF	
			Baixo	OFF	OFF	OFF	

Item	Alarme	Ajuste	Limite	Padrão do Alarme <sup>1</sup>			Unidade
				NEO	PED	ADU	
5	Tempo para Alarme de Apneia	OFF; 5 a 60	Alto	10	10	15	s
6	Frequência Respiratória	OFF; 0 a 150	Alto	60	60	60	min <sup>-1</sup>
			Baixo	OFF	OFF	OFF	
8	Ajuste Automático de limites <sup>2</sup>	OFF, 10, 20 e 30	---	OFF			%

<sup>1</sup> Toda vez que o equipamento for inicializado ou houver uma troca do tipo de paciente ou acabar a alimentação da bateria sem que o ventilador esteja conectado à rede elétrica, os alarmes assumirão os valores padrões indicados para cada tipo de paciente.

<sup>2</sup> Somente poderá ser aplicado para os alarmes relacionados aos parâmetros básicos de ventilação (Pressão Máxima, PEEP, Volume Minuto e Frequência Respiratória).

## ADVERTÊNCIA

- **Os valores padrões dos alarmes são somente uma referência inicial. Reajuste os limites de alarme conforme a necessidade do paciente.**
- **Pode haver perigo se forem utilizados valores padrões de alarme diferentes para o mesmo equipamento ou para equipamentos similares na mesma área.**
- **O ajuste do limite de alarme em seu valor extremo pode tornar o sistema de alarmes inadequado. Ajuste os limites conforme a necessidade do paciente.**
- **As configurações de alarme não serão alteradas quando houver perda da alimentação elétrica por 30 segundos ou menos. Neste caso, o equipamento passará a ser alimentado por bateria interna não permutável.**
- **A monitorização de oxigênio é obtida com exatidão em até 20 segundos após a inicialização.**

Segue descrição dos alarmes relacionados ao equipamento e a ventilação:

- Bateria Fraca
- Pressão de Rede Baixa
- Desconexão do Circuito Respiratório
- Obstrução do Circuito Respiratório
- Apneia
- Sem Rede Elétrica

### 12.3.11 Curva de concentração x Pressão no circuito respiratório



Figura 18: Curva de concentração em função da pressão no circuito respiratório

### 12.3.12 Especificações de Desempenho

Tabela 30: Especificação de desempenho

Item	Parâmetro	Especificação	Tolerância	Unidade
1	Fluxo Máximo em Pressão de Suporte ou em ciclos de pressão controlada	160	± 10%	L.min <sup>-1</sup>
2	Princípio de Controle	Ciclado a Tempo, Volume Constante e Pressão Controlada	---	---
3	MTBF (Mean Time Between Failure)	5.000	---	horas (Ligado) (POH)

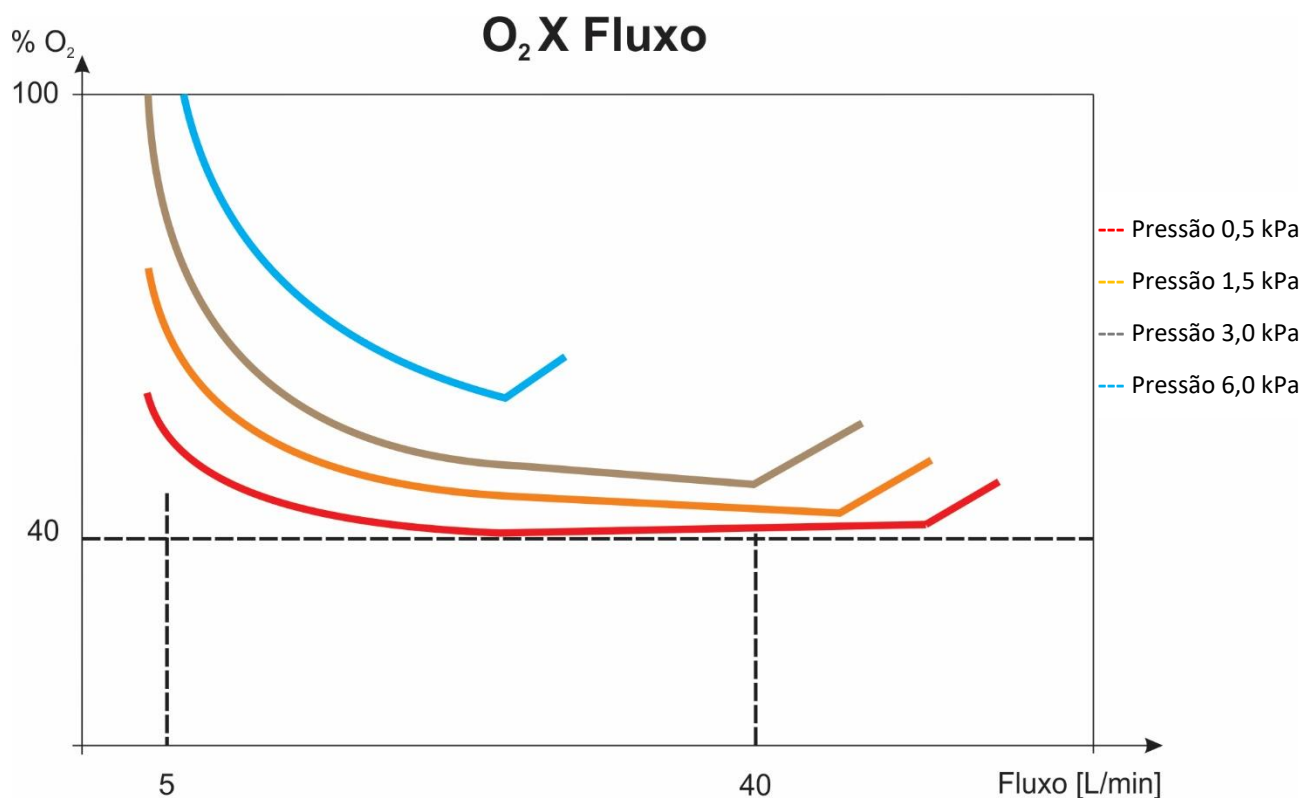



Figura 19: Influência da pressão das vias aéreas sobre o volume corrente<sup>(1)</sup>

<sup>(1)</sup> Para verificar a influência da pressão das vias aérea sobre o volume minuto, no gráfico, deve-se multiplicar o valor do volume corrente aplicado pela frequência respiratória monitorada.

### 12.3.13 Especificações de Manutenção e Calibração

#### Atenção

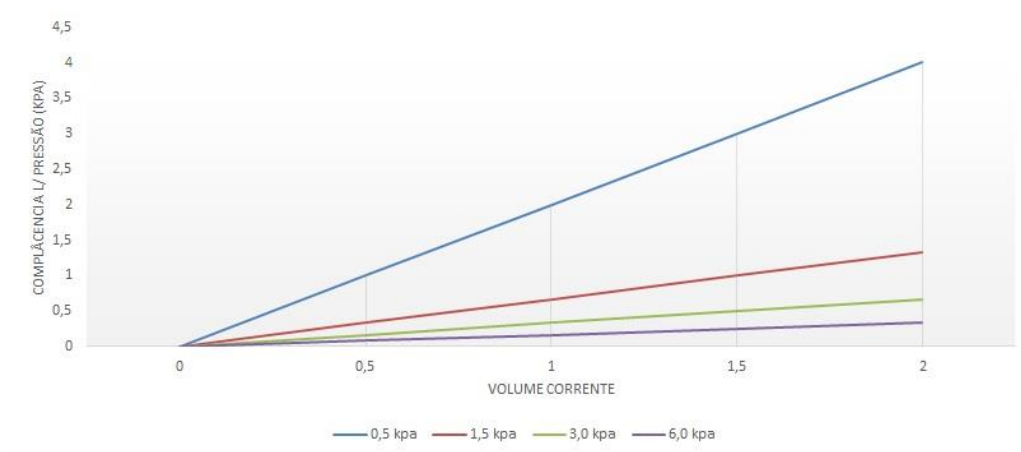
- O tempo de processamento é após estabilizar na temperatura e pressão especificada.
- Verificar a eficiência da esterilização através de indicadores químicos ou biológicos.

Tabela 31: Especificação de manutenção e calibração

Item	Descrição	Especificação	Tolerância	Unidade
1	Revisão e SUBSTITUIÇÃO DO DIAFRAGMA (3800248)	50 ciclos de autoclave a vapor	---	ciclos
		10.000 h ou 2 anos	± 500	Horas
2	Revisão e SUBSTITUIÇÃO DA CÉLULA DE O <sub>2</sub> (3902020)	10.000 h ou 2 anos	± 500	Horas
3	Revisão e SUBSTITUIÇÃO DA BATERIA (2702236)	10.000 h ou 2 anos	---	Horas anos
4	Válvula Expiratória (3200251)	50 ciclos de autoclave a vapor	---	ciclos
5	Circuitos respiratórios Adulto (1703218), Infantil (1702654)		± 1 mês	meses
6	Revisão	1	± 1 mês	Ano
7	Calibração	500h <sup>(1)</sup>	± 50	Horas

Item	Descrição	Especificação	Tolerância	Unidade
8	Filtro de entrada de ar	500h <sup>(1)</sup>	± 50	Horas

<sup>(1)</sup> Se o ambiente no qual for utilizado contiver muito particulado em suspensão trocar filtro de ar em intervalos menores

### 12.3.14 Máscara para ventilação não invasiva

Especificação	
Conexão adulto/ pediátrico	22 mm
Conexão neonatal	15 mm

### 12.3.15 Circuito respiratório

Especificação	
Conexão adulto/ pediátrico	22 mm
Conexão neonatal	15 mm
Resistência	≤ 0.3 mbar/L.s <sup>-1</sup>

### 12.3.16 Filtro HME

Especificação	
Conexão adulto/ pediátrico	22 mm
Eficiência de filtração bacteriana	99,999 %

### 12.3.17 Especificações de Resistência do Ramo Inspiratório e Expiratório

Tabela 32: Resistências Expiratórias em Função do Circuito Respiratório e Acessórios Agregados

Paciente	Circuito Respiratório	Fluxo L x min <sup>-1</sup>	Resistência Inspiratória e Expiratória (hPa ou cmH <sub>2</sub> O) <sup>1</sup>	
			Circuito	Circuito + Filtro HME
Neo	Pediatrico/ Neo	5,0	0,8	
Ped	Pediatrico/ Neo	30,0	3,1	6,5
Adu	Adulto	60,0	1,2	6,2

<sup>1</sup> O operador deve se assegurar que os valores de resistências inspiratória e expiratória não serão excedidos quando adicionados acessórios ou outros componentes ou subconjuntos do sistema respiratório

Tabela 33: Especificações de complacência do circuito respiratório

Circuito Respiratório	Pressão (cmH <sub>2</sub> O)	Complacência default <sup>1</sup> (mL/cmH <sub>2</sub> O)	Complacência máxima <sup>2</sup> (mL/cmH <sub>2</sub> O)
Pediatrico/ Neo	60 ± 3	1	4
Adulto	60 ± 3	2	5

<sup>1</sup> Complacência default será utilizada caso o autoteste não seja realizado ou ocorra falha no auto teste.

<sup>2</sup> Complacência máxima para a qual as exatidões são mantidas.

### 12.3.18 Diagrama Pneumático



Figura 20: Esquema Pneumático do ventilador de transporte

### 12.3.19 Diagrama em Blocos da Eletrônica de Controle

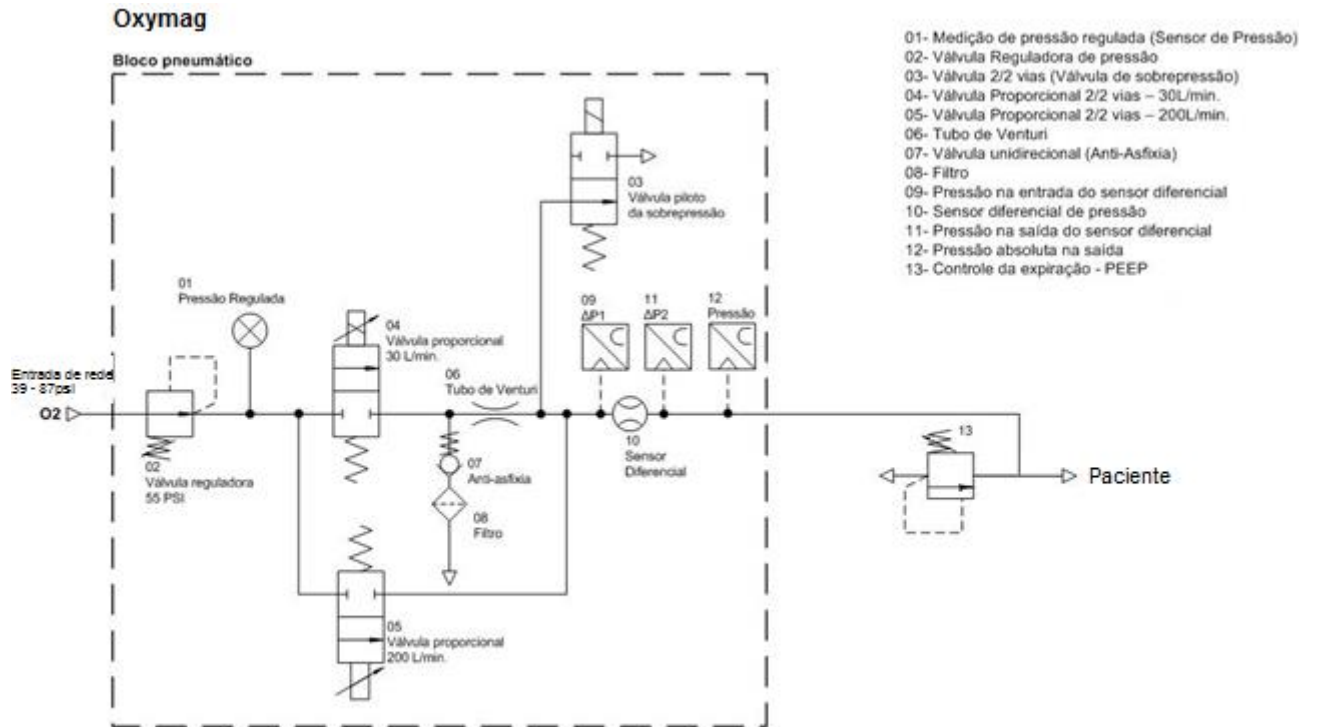

Figura 21: Diagrama em Blocos Eletrônica

## 12.3.20 Compatibilidade Eletromagnética

As alterações ou modificações efetuadas neste equipamento que não tenham a aprovação expressa da MAGNAMED podem causar problemas de EMC com este equipamento ou outro. Entrar em contato com a MAGNAMED para receber auxílio técnico. Este equipamento foi concebido e testado para obedecer às normas aplicáveis de EMC como descrito abaixo.

Este equipamento foi concebido e testado para atender os seguintes requisitos essenciais: entregar ventilação à porta de conexão do paciente dentro dos limites de alarmes ou gerando uma condição de alarme; monitorar a concentração de oxigênio; gerar alarme de PEEP acima ou abaixo do limite de alarme; gerar alarme de obstrução quando a pressão de vias aéreas atingir o limite de alarme de obstrução; gerar alarme quando houver falha na rede elétrica e quando a bateria estiver baixa; gerar alarme de alta prioridade quando a rede de oxigênio falhar.

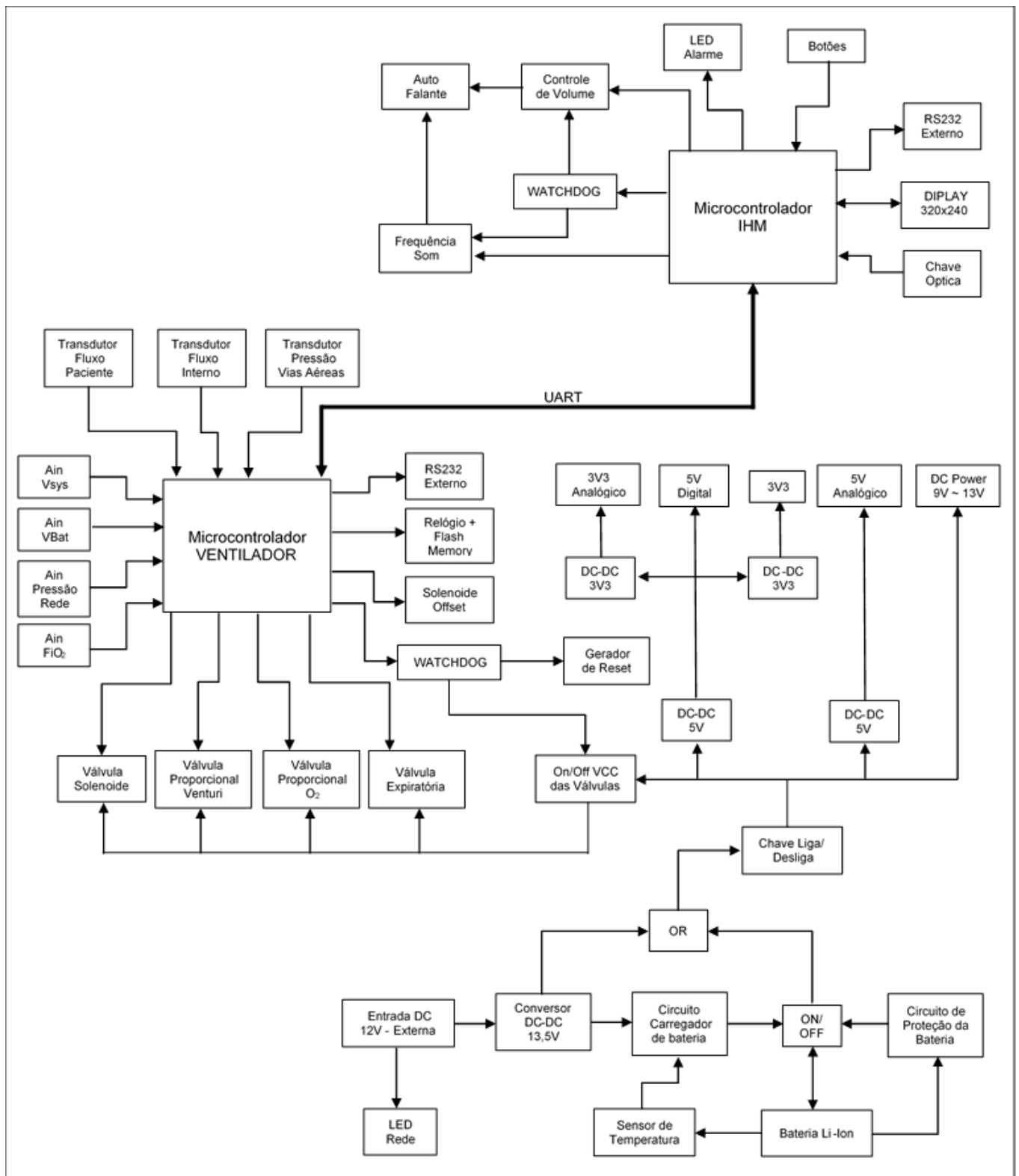
### ADVERTÊNCIA

- ***A utilização de telefones celulares ou outros equipamentos emissores de radiofrequência (RF) próximo do sistema poderá causar resultados inesperados ou adversos. Monitorizar o funcionamento se houver fontes de emissão de radiofrequência nas imediações.***
- ***A utilização de outros equipamentos elétricos no sistema ou próximo dele poderá causar interferência. Antes da utilização no paciente, deverá verificar se o equipamento funciona normalmente na configuração definida.***
- ***O uso deste equipamento adjacente ou sobre outro equipamento deve ser evitado, pois pode resultar em operação inadequada. Se este uso se fizer necessário, convém que este e o outro equipamento sejam observados para se verificar que estejam operando normalmente.***
- ***O uso de acessórios, transdutores e cabos que não sejam os especificados ou fornecidos pela Magnamed podem resultar em emissões eletromagnéticas elevadas ou imunidade eletromagnética reduzida deste equipamento e resultar em operação inadequada.***
- ***Convém que os equipamentos portáteis de comunicação por RF (incluindo periféricos como cabos de antena e antenas externas) não sejam utilizados a menos de 30 cm de qualquer parte do Oxymag, incluindo cabos especificados pela Magnamed. Caso contrário, pode ocorrer degradação do desempenho deste equipamento.***
- ***Se o desempenho essencial for pedido ou degradado devido a perturbações eletromagnéticas, o ventilador poderá parar de ventilar. Neste caso, o operador deverá providenciar meios de ventilação manual.***

---

#### a) Diretrizes e declaração do fabricante - Emissões eletromagnéticas

O sistema é destinado para utilização em ambiente eletromagnético especificado abaixo. Recomenda-se que o cliente ou usuário do sistema garanta que ele seja utilizado em tal ambiente.

Tabela 34: Especificação do ambiente eletromagnético de uso

Testes de Emissões	Compatibilidade	Diretiva para Ambiente Eletromagnético
Emissões de RF ABNT NBR IEC CISPR 11	Grupo 1	O sistema utiliza a energia de RF apenas para suas funções internas. No entanto, suas emissões de RF são muito baixas e não é provável que causem qualquer interferência em equipamentos eletrônicos próximos.
Emissões de RF ABNT NBR IEC CISPR 11	Classe B	O sistema pode emitir energia eletromagnética para desempenhar suas funções destinadas. Equipamentos eletrônicos próximos podem ser afetados.
Emissões de harmônicos IEC 61000-3-2	Classe A	
Emissões devido à flutuação de tensão/cintilação IEC 61000-3-3	Conforme	

## b) Diretrizes e declaração do fabricante - Imunidade eletromagnética

O Oxymag Agile é destinado para uso em ambiente eletromagnético especificado abaixo. O cliente ou o usuário do Oxymag Agile deveria garantir que ele seja utilizado em tal ambiente.

Tabela 35: Ambiente eletromagnético para o uso do sistema

Teste de Imunidade	Nível de Teste da IEC-60601-1-2	Conformidade	Diretiva para ambiente eletromagnético
IEC 61000-4-2 - Descarga eletrostática (ESD)	± 8 kV por contato ± 15 kV pelo ar	± 8 kV por contato ± 15 kV pelo ar	Pisos deveriam ser de madeira, concreto ou cerâmica. Se os pisos forem cobertos por material sintético, a umidade relativa deveria ser de pelo menos 30%
IEC 61000-4-4 – Transitórios elétricos rápidos / salvas	± 2 kV na interface de entrada de alimentação c.a.  ± 2 kV na interface de entrada de alimentação c.c.  ±1 kV nas partes de entrada/saída de sinal	± 2 kV na interface de entrada de alimentação c.a.  ± 2 kV na interface de entrada de alimentação c.c.  ±1 kV nas partes de entrada/saída de sinal	Qualidade de fornecimento de energia deveria ser aquela de um ambiente hospitalar ou comercial típico.
IEC 61000-4-5 - Surtos	± 1 kV linha(s) a linha(s)  ±2 kV linha(s) a terra	± 1 kV linha(s) a linha(s)  ±2 kV linha(s) a terra	Qualidade de fornecimento de energia deveria ser aquela de um ambiente hospitalar ou comercial típico.
IEC 61000-4-11 – Quedas de tensão	0 % UT; 0,5 ciclo a 0°, 45°, 90°, 135°, 180°, 225°, 270° e 315°  0 % UT; 1 ciclo (monofásico: a 0°)  70 % UT; 25/30 ciclos (monofásico: a 0°)	0 % UT; 0,5 ciclo a 0°, 45°, 90°, 135°, 180°, 225°, 270° e 315°  0 % UT; 1 ciclo (monofásico: a 0°)  70 % UT; 25/30 ciclos (monofásico: a 0°)	Qualidade de fornecimento de energia deveria ser aquela de um ambiente hospitalar ou comercial típico.
IEC 61000-4-11 – Interrupções de tensão	0 % UT; 250/300 ciclos	0 % UT; 250/300 ciclos	Qualidade de fornecimento de energia deveria ser aquela de um ambiente hospitalar ou comercial típico.
IEC 61000-4-8 – Campo magnético da frequência de alimentação (50/60 Hz)	30 A/m	30 A/m	Campos magnéticos na frequência da alimentação deveriam estar em níveis característicos de um local típico em um ambiente hospitalar ou comercial típico

Nota: U<sub>r</sub> é a tensão de alimentação c.a. antes da aplicação do nível de ensaio.



Tabela 36: *Imunidade Irradiada*

O Oxymag Agile é destinado para utilização em ambiente eletromagnético especificado abaixo. Convém que o comprador ou usuário do Oxymag Agile garanta que este seja utilizado em tal ambiente.

Ensaio de Imunidade	Nível de ensaio da IEC-60601	Nível de Conformidade	Ambiente eletromagnético - diretrizes
			Não convém que sejam utilizados equipamentos de comunicação por RF móveis ou portáteis a distâncias menores em relação à qualquer parte do <b>Oxymag</b> , incluindo cabos, do que a distância de separação recomendada, calculada pela equação aplicável à frequência do transmissor. <b>Distância de separação recomendada</b>
Perturbações conduzidas induzidas por campos de RF <sup>(a)</sup> IEC 61000-4-6	3 Vrms 0,15 MHz até 80 MHz fora das bandas de ISM	3 V	$d = 1,2\sqrt{P}$
	10 Vrms 0,15 MHz até 80 MHz nas bandas de ISM	10 V	$d = 1,2\sqrt{P}$
Campos EM de RF Irradiada IEC 61000-4-3	10 V/m 80 MHz a 2,7 GHz	10 V/m	$d = 1,2\sqrt{P}$ 80 MHz a 800 MHz $d = 2,3\sqrt{P}$ 800 MHz a 2,7 GHz
			onde P é o nível máximo declarado da potência de saída do transmissor em watts (W), de acordo com o fabricante do transmissor, e d é a distância de separação recomendada em metros (m). b Convém que a intensidade de campo proveniente de transmissores de RF, determinada por uma vistoria eletromagnética do campo, c convém que seja menor do que o nível de conformidade para cada faixa de frequência. d Pode ocorrer interferência na vizinhança dos equipamentos marcados com o seguinte símbolo: 

NOTA 1 A 80 MHz e 800 MHz, a maior faixa de frequências é aplicável.

NOTA 2 Estas diretrizes podem não ser aplicáveis a todas as situações. A propagação eletromagnética é afetada pela absorção e reflexão de estruturas, objetos e pessoas.

<sup>a</sup> As bandas ISM (industrial, científica e médica) entre 0,15 MHz e 80 MHz são 6,765 MHz a 6,795 MHz; 13,553 MHz a 13,567 MHz; 26,957 MHz a 27,283 MHz; e 40,66 MHz a 40,70 MHz. As bandas de radioamador entre 0,15 MHz e 80 MHz são 1,8 MHz a 2,0 MHz, 3,5 MHz a 4,0 MHz, 5,3 MHz a 5,4 MHz, 7 MHz a 7,3 MHz, 10,1 MHz a 10,15 MHz, 14 MHz a 14,2 MHz, 18,07 MHz a 18,17 MHz, 21,0 MHz a 21,4 MHz, 24,89 MHz a 24,99 MHz, 28,0 MHz a 29,7 MHz e 50,0 MHz a 54,0 MHz.

<sup>b</sup> Os níveis de conformidade nas bandas de frequência ISM entre 0,15 MHz e 80 MHz e na faixa de frequência de 80 MHz a 2,7 GHz são definidos com o objetivo de reduzir a possibilidade de equipamentos de comunicação por RF móveis/portáteis causarem interferência se forem inadvertidamente trazidos para as áreas destinadas aos pacientes. Por isso, um fator adicional de 10/3 foi incorporado às fórmulas utilizadas no cálculo da distância de separação recomendada para os transmissores nestas faixas de frequências.

<sup>c</sup> A intensidade de campo proveniente de transmissores fixos, tais como estações base de rádio para telefones (celulares ou sem fio) e rádios móveis de solo, radioamador, transmissões de rádio AM e FM e transmissões de TV, não pode ser prevista teoricamente com precisão. Para avaliar o ambiente eletromagnético gerado pelos transmissores fixos de RF, convém que seja considerada uma vistoria eletromagnética do campo. Se a intensidade de campo medida no local no qual o Oxymag será utilizado exceder o NÍVEL DE CONFORMIDADE aplicável para RF definido acima, convém que o Oxymag seja observado para que se verifique se está funcionando normalmente. Se um desempenho anormal for detectado, medidas adicionais podem ser necessárias, tais como reorientação ou realocação do Oxymag.

<sup>d</sup> Acima da faixa de frequência de 0,15 MHz a 80 MHz, convém que a intensidade de campo seja menor que 3 V/m.

### c) Distâncias de separação recomendadas entre o equipamento de comunicação de RF portátil e/ou móvel e o sistema

O Oxymag Agile é destinado para utilização em ambiente eletromagnético no qual perturbações de RF radiadas são controladas. O cliente ou usuário do Oxymag Agile pode ajudar a prevenir interferência eletromagnética mantendo uma distância mínima entre o equipamento de comunicação de RF (transmissores) portátil e móvel e o Oxymag Agile como recomendado abaixo, de acordo com a potência máxima de saída do equipamento de comunicação.

Tabela 37: Distância de separação de acordo com a frequência do transmissor (m)

Distância de separação recomendada de acordo com a frequência do transmissor (m)				
Nível máximo declarado da potência de saída do transmissor (W)	150 kHz a 80 MHz fora das bandas ISM d = 1,2VP	150 kHz a 80 MHz nas bandas ISM d = 1,2VP	80 MHz a 800 MHz d = 1,2VP	800 MHz a 2,5 GHz d = 2,3VP
0,01	0,12	0,12	0,12	0,23
0,1	0,38	0,38	0,38	0,73
1	1,2	1,2	1,2	2,3
10	3,8	3,8	3,8	7,3
100	12	12	12	23

Para transmissores com um nível máximo declarado de potência de saída não listado acima, a distância de separação recomendada d em metros (m) pode ser determinada utilizando-se a equação aplicável à frequência do transmissor. Onde P é a potência máxima declarada de saída do transmissor em watts (W), de acordo com o fabricante do transmissor

NOTA 1 A 80 MHz e 800 MHz, a distância de separação para a maior faixa de frequência é aplicável.

NOTA 2 As bandas ISM (industrial, científica e médica) entre 0,15 MHz e 80 MHz são 6,765 MHz a 6,795 MHz; 13,553 MHz a 13,567 MHz; 26,957 MHz a 27,283 MHz; e 40,66 MHz a 40,70 MHz. As bandas de radioamador entre 0,15 MHz e 80 MHz são 1,8 MHz a 2,0 MHz, 3,5 MHz a 4,0 MHz, 5,3 MHz a 5,4 MHz, 7 MHz a 7,3 MHz, 10,1 MHz a 10,15 MHz, 14 MHz a 14,2 MHz, 18,07 MHz a 18,17 MHz, 21,0 MHz a 21,4 MHz, 24,89 MHz a 24,99 MHz, 28,0 MHz a 29,7 MHz e 50,0 MHz a 54,0 MHz.

NOTA 3 Um fator adicional de 10/3 foi incorporado às fórmulas utilizadas no cálculo da distância de separação recomendada para os transmissores nas bandas de frequência ISM entre 0,15 MHz e 80 MHz e na faixa de frequência de 80 MHz a 2,7 GHz, com o objetivo de reduzir a possibilidade de equipamentos de comunicação por RF móveis/portáteis causarem interferência se forem inadvertidamente trazidos para as áreas destinadas aos pacientes..

NOTA 4 Essas diretrizes podem não ser aplicáveis em todas as situações. A propagação eletromagnética é afetada pela absorção e reflexão de estruturas, objetos e pessoas.

### Campos na proximidade de equipamentos de comunicação sem fio por RF

A interface de gabinete do Oxymag foi ensaiada conforme especificado na tabela abaixo usando-se os métodos de ensaio especificados na IEC 61000-4-3

Banda [ MHz ]	Freq. ensaio [ MHz ]	Modulação	Nível de ensaio [ V/m ]
380 a 390	385	Pulse, 18 Hz	27
430 a 470	450	FM, 1 kHz, Desvio de $\pm$ 5kHz	28
704 a 787	710 745 780	Pulse, 217 Hz	9
800 a 960	810 870 930	Pulse, 18 Hz	28
1.700 a 1.990	1.720 1.845 1.970	Pulse, 217 Hz	28
2.400 a 2.570	2.450	Pulse, 217 Hz	28
5.100 a 5.800	5.240 5.500 5.785	Pulse, 217 Hz	9

#### d) Segurança Elétrica

A seguir, são apresentadas as precauções que deverão ser observados ao se combinar estes itens (equipamento não médico) com o sistema.

## ADVERTÊNCIA









- *Os itens que não cumprem as exigências da norma IEC 60601-1 não podem ser colocados a menos de 1,5 m do paciente.*
- *Todos os itens (equipamento eletromédico ou não médico) ligados ao sistema com cabo de sinal de saída/entrada têm de receber alimentação de uma fonte de corrente alternada que usa transformador separado (de acordo com a norma IEC 60989) ou dispor de condutor de proteção de terra adicional.*
- *As tomadas múltiplas portáteis com interruptor usadas nas fontes de alimentação de corrente alternada têm de cumprir com a IEC 60601-1-1 e não poderá ser instalado no piso. Não usar mais de uma tomada múltipla com interruptor portátil.*
- *Não ligar diretamente equipamento elétrico não médico à tomada de corrente alternada na parede. Usar fonte de alimentação AC com transformador próprio. Do contrário, a fuga de corrente aumentará acima dos níveis aceitos pela IEC 60601-1 sob condições normais e condições de uma só falha. Isto poderá causar choque elétrico perigoso no paciente ou no operador.*
- *Depois de ligar qualquer equipamento nestas tomadas, submeta o sistema a um teste completo de corrente de fuga (de acordo com a norma IEC 60601-1).*
- *O operador do sistema eletromédico não deverá tocar em equipamento elétrico não médico e no paciente simultaneamente. Isto poderá causar choque elétrico perigoso no paciente ou no operador.*













## 12.4 Especificações da célula de O<sub>2</sub> galvânica











Tabela 38 – Especificações da célula galvânica













Especificações gerais	
Uso pretendido	Medir a concentração de O <sub>2</sub> entregue do equipamento para o paciente
Faixa de medição	0 a 100%
Sinal de saída	9 – 13 mV
Tempo de resposta 90%	13 s
Precisão	± 2%
Linearidade	± 2%
Taxa de fluxo recomendada	0.1 – 10 lpm
Taxa de amostragem de dados	7 Hz
Método para calcular a leitura do nível de gás	Média móvel simples (MMS) de 64 posições adquiridos a cada 140ms
Frequência Respiratória	A Frequência Respiratória é mostrada a cada 3 respirações e o valor da média é atualizado a cada respiração.
Efeitos da interferência de gases e vapor	
Gases ou Vapor	Nível do Gás
Resposta a 80% de NO	< 5%
Resposta a 7,5% Halotano	< 5%
Resposta a 7,5% Isoflurano	< 5%
Resposta a 7,5% Enflurano	< 5%
Resposta a 9% Sevoflurane	< 5%
Resposta a 20% Desflurano	< 5%
Resposta a 10% CO <sub>2</sub>	< 5%

# 13. Símbolos

SYMBOLS / UNIFIED TEXTS	PORTUGUÊS	ESPAÑOL	ENGLISH
	PACIENTE	PACIENTE	PATIENT
	CORRENTE CONTÍNUA	CORRIENTE CONTINUA	CONTINUOUS TIDAL
	CORRENTE ALTERNADA (REDE)	CORRIENTE ALTERNA (RED)	ALTERNATING CURRENT (POWER)
	ENERGIA ELÉTRICA	ENERGÍA ELÉCTRICA	ELECTRIC ENERGY
	RECOLHIMENTO DE EQUIPAMENTO ELÉTRICO/ELETRÔNICO FEITO DE FORMA SEPARADA	RECOGIMIENTO DE EQUIPO ELÉCTRICO ELECTRÔNICO HECHO POR SEPARADO	WASTE – ELECTRICAL AND ELECTRIC EQUIPMENT SHALL BE COLLECTED AND RECYCLED IN ACCORDANCE WITH DIRECTIVE 2002/96/EC
	ENTRADA DC	ENTRADA DC	DC INPUT
	LIGA	ON	ON
	DESLIGA	OFF	OFF
INSP / EXP HOLD	PAUSA INSPIRATÓRIA/ EXPIRATÓRIA	PAUSA INSPIRATORIA/ ESPIRATORIA	INSPIRATORY/ EXPIRATORY HOLD
MANUAL	DISPARO MANUAL	GATILLO MANUAL	MANUAL TRIGGER
O <sub>2</sub> 100%	100% OXIGÊNIO	100% OXIGENO	OXYGEN 100%
O O	SERIAL	SERIAL	SERIAL
	IDENTIFICAR OU ACONSELHAR LIMPEZA OU TROCA DE FILTRO	IDENTIFICAR O ASESORAR LA LIMPIEZA O EL CAMBIO DEL FILTRO	TO IDENTIFY OR ADVISE CLEANING OR CHANGING A FILTER

SYMBOLS / UNIFIED TEXTS	PORTUGUÊS	ESPAÑOL	ENGLISH
	TRAVAR TECLADO	TRABAR TECLADO	KEYBOARD LOCK
	MANUTENÇÃO PERIÓDICA	MANTENIMIENTO PERIÓDICO	PERIODIC MAINTENANCE
	CONGELA	CONGELA	FREEZE
	ALARME AUDIO PAUSADO	ALARMA AUDIO PAUSADO	AUDIO ALARM PAUSED
	ALARME	ALARMA	ALARM
IP34	PROTEGIDO CONTRA RESPINGOS DE ÁGUA E ENTRADA DE PARTES SÓLIDAS MAIOR OU IGUAL A 2,5MM	PROTEGIDO CONTRA SALPICADURAS DE AGUA Y ENTRADA DE PARTES SÓLIDAS MAYOR O IGUAL A 2,5MM	PROTECTED AGAINST WATER SPRAYS AND THE INGRESS OF SOLIID PARTS OF 2,5MM OR BIGGER
	PARTE APLICADA TIPO BF	PARTE APLICADA TIPO BF	TYPE BF OF APPLIED PART
	EQUIPAMENTO CLASSE II	EQUIPO CLASE II	CLASS II EQUIPMENT
	DATA DE FABRICAÇÃO	FECHA DE FABRICACIÓN	MANUFACTURE DATE
	FABRICANTE	FABRICANTE	MANUFACTURE
	REPRESENTANTE EUROPEU	REPRESENTANTE EUROPEO	EUROPEAN REPRESENTATIVE
	ATENÇÃO! CONSULTAR DOCUMENTOS ACOMPANHANTES	ATENCIÓN! CONSULTAR DOCUMENTOS QUE ACOMPANAN	ATTENTION! SEE ACCOMPANYING DOCUMENTS
	INSTRUÇÃO DE USO	MANUAL DE INSTRUCCIONES	OPERATING INSTRUCTIONS
	FRÁGIL	FRÁGIL	FRAGILE

SYMBOLS / UNIFIED TEXTS	PORTUGUÊS	ESPAÑOL	ENGLISH
	FACE SUPERIOR NESTA DIREÇÃO	LADO SUPERIOR EN ESTA DIRECCIÓN	THIS SIDE UP
	PROTEGER CONTRA UMIDADE	PROTEGER CONTRA LA HUMEDAD	FEARS HUMIDITY
	QUANTIDADE SEGURA DE EMPILHAMENTO	SOSTENIMIENTOS DE LA CANTIDAD DE AMONTANAR	SAFE STACKING QUANTITY
	LIMITES DE TEMPERATURA	LIMITES DE TEMPERATURA	TEMPERATURE LIMITS
	MANTENHA PROTEGIDO DO SOL	MANTENER PROTEGIDO DEL SOL	KEEP AWAY FROM HEAT
O <sub>2</sub> INLET	ENTRADA DE O <sub>2</sub>	ENTRADA DE O <sub>2</sub>	O <sub>2</sub> INLET
O <sub>2</sub>	OXIGÊNIO	OXIGENO	OXYGEN
	AJUSTE DE ALARME OFF	AJUSTE DE ALARMA OFF	ALARM SETTING OFF
	STAND BY	STAND BY	STAND BY
INSP	INSPIRATÓRIA	INSPIRATORIA	INSPIRATORY
EXP	EXPIRATÓRIA	ESPIRATORIO	EXPIRATORY
	INMETRO	INMETRO	INMETRO
	A LEGISLAÇÃO FEDERAL DOS EUA RESTRINGE A VENDA DESTES DISPOSITIVO OU POR ORDEM DE UM MÉDICO	LA LEGISLACIÓN FEDERAL DE LOS ESTADOS UNIDOS RESTRINGE LA VENTA DE ESTE DISPOSITIVO O POR ORDEN DE UN MÉDICO	US FEDERAL LAW RESTRICTS THIS DEVICE TO SALE BY OR ON THE ORDER OF A PHYSICIAN
	DATA DE VALIDADE	FECHA DE VALIDEZ	USE BY DATE

SYMBOLS / UNIFIED TEXTS	PORTUGUÊS	ESPAÑOL	ENGLISH
	NÃO ESTÉRIL	NO ESTERIL	NON-STERILE
	NÃO USAR SE A EMBALAGEM ESTIVER DANIFICADA	NO UTILIZAR SI EL PAQUETE ESTÁ DAÑADO	DO NOT USE IF PACKAGE IS DAMAGED
	O MANUAL DE INSTRUÇÕES DEVE SER LIDO	EL MANUAL DE INSTRUCCIONES DEBE SER LIDO	THE INSTRUCTION MANUAL MUST BE READ
	NÚMERO DO CATÁLOGO DO FABRICANTE	NÚMERO DE CATÁLOGO DEL FABRICANTE	MANUFACTURER'S CATALOGUE NUMBER
	NÚMERO DE SÉRIE DO FABRICANTE	NÚMERO DE SERIE DEL FABRICANTE	MANUFACTURER'S SERIAL NUMBER
	CÓDIGO DE LOTE DO FABRICANTE	CÓDIGO DE LOTE DEL FABRICANTE	MANUFACTURER'S MATCH OR LOT CODE
	USO ÚNICO	USO ÚNICO	SINGLE USE
	SAÍDA DE GÁS	SALIDA DE GAS	GAS OUTPUT
	ENTRADA DE GÁS MOTRIZ	ENTRADA DE GAS CONDUCTOR	DRIVING GAS INPUT
	EXAUSTÃO	ESCAPE	EXHAUSTION
	<b>AFERIÇÃO DA PRESSÃO</b> Essa aferição é uma técnica de leitura de fluxo e volume. A leitura de pressão na vias aéreas é realizada internamente.	<b>MEDICIÓN DE PRESIÓN</b> Esta medición es una técnica de lectura de flujo y volumen. La lectura de la presión de la vía aérea se realiza internamente.	<b>PRESSURE GAUGE</b> This measurement is a flow and volume reading technique. Airway pressure reading is performed internally.
	<b>LIMITAÇÃO DE PRESSÃO ATMOSFÉRICA</b> Indica a faixa de pressão atmosférica à qual o equipamento pode ser exposto com segurança.	<b>LIMITACIÓN DE PRESIÓN ATMOSFÉRICA</b> Indica el rango de presión atmosférica a la que el dispositivo médico puede exponerse de manera segura.	<b>HUMIDITY LIMITATION</b> Indicates the range of humidity to which the medical device can be safely exposed.
	<b>LIMITAÇÃO DA UMIDADE</b> Indica a faixa de umidade à qual o equipamento pode ser exposto com segurança.	<b>LIMITACIÓN DE HUMEDAD</b> Indica el rango de humedad a la que el dispositivo médico puede exponerse de manera segura..	<b>ATMOSPHERIC PRESSURE LIMITATION</b> Indicates the range of atmospheric pressure to which the medical device can be safely exposed.



# 14. Termos e Abreviações

Tabela 39: Lista de termos e abreviações com suas respectivas descrições

Termos e Abreviação	Descrição	Termos e Abreviação	Descrição
ADU	Adulto	I:E	Relação T.Insp por T.Exp
Backup	Ajuste da Modalidade em Apneia	IMC	Índice de Massa Corpórea
C.Dyn	Complacência Dinâmica	INF	Infantil
Complacência	Complacência do Circuito	Man Trig	Trigger Manual
Cons O <sub>2</sub>	Consumo de O <sub>2</sub>	MV	Volume Minuto
C.Stat	Complacência Estática	NEO	Neonatal
CPAP	Ventilação de Pressão Contínua nas Vias Aéreas	NIV	Ventilação Não Invasiva
Cycl. PS	Porcentagem de Ciclagem	O <sub>2</sub> 100%	Indicação do flash de O <sub>2</sub>
DualPAP	Ventilação em dois níveis de CPAP	Pause	Pausa Inspiratória
FiO <sub>2</sub>	Fração Inspirada de O <sub>2</sub>	PCV	Ventilação de Pressão Controlada
Freq	Frequência Respiratória Total	PED	Pediátrico
F.Base	Fluxo Base	PEEPi	PEEP intrínseco
Fspn	Frequência Espontânea	P. Inferior	Pressão Inferior da modalidade DualPAP
FI Trig F.Trigger	Trigger (Sensibilidade) à Fluxo	P. Insp	Ajuste da Pressão Inspiratória
P Mean	Pressão Média	PLV	Ventilação Limitada a Pressão
P.Plat	Pressão Platô	P.Max	Pressão Máxima nas Vias Aéreas
Prede	Pressão de Rede	T. Inferior	Tempo Inferior da modalidade DualPAP
Pr Trig P.Trigger	Trigger (Sensibilidade) à Pressão	T. Superior	Tempo Inferior da modalidade DualPAP
Prox	Próxima Página	Válvula Exp	Válvula Expiratória
P-SIMV	Ventilação Mandatória Sincronizada Intermitente com ciclo de Pressão Controlada	Vazamento	Vazamento do Circuito
		VCV	Ventilação de Volume Controlado

Termos e Abreviação	Descrição
PSV	Ventilação de Pressão Contínua com Pressão de Suporte
P. Superior	Pressão Superior da modalidade DualPAP
Res	Resistência das vias aéreas
Resistência	Resistência do Circuito
Rise Time	Tempo de Subida
T.Exp	Tempo Expiratório
T.Insp	Tempo Inspiratório
PED	Pediatrico

Termos e Abreviação	Descrição
VMspn	Volume Minuto Espontâneo
V-SIMV	Ventilação Mandatória Sincronizada Intermitente com ciclo de Volume Controlado
Vspn	Volume Espontâneo
Vt	Volume Corrente Ajustado
Vti	Volume Corrente Inspirado
Vte	Volume Corrente Expirado
$\Delta$ PS	Valor a ser adicionado à pressão de PEEP para se obter a Pressão de Suporte
$\dot{V}$	Fluxo corrente
FC	Frequência Cardíaca

# 15. Declaração de Biocompatibilidade

---

Declaramos sob nossa inteira responsabilidade, que todos os materiais utilizados em partes aplicadas (conforme definição da norma NBR IEC 60601-1) no Oxymag Agile, têm sido amplamente utilizados na área médica ao longo do tempo, sem efeitos relacionados a toxicidade ou efeitos no tecido, garantindo assim sua biocompatibilidade.

E de acordo com a norma ISO-10993-1 Biological evaluation of medical devices — Part 1: Evaluation and testing – cláusula 4.2.1 - o ventilador, suas partes e acessórios são classificados como dispositivo sem contato direto ou indireto com o corpo do paciente, desta forma o ventilador, suas partes e acessórios não são incluídos no escopo desta norma.

## ADVERTÊNCIA

- *Os acessórios comuns adquiridos de terceiros DEVEM possuir registro na ANVISA.*
-

# 16. Garantia

---

Os produtos fabricados e comercializados pela MAGNAMED TECNOLOGIA MÉDICA S/A são garantidos contra defeitos de material e fabricação, em todo território brasileiro, conforme disposições abaixo.

O período de garantia do equipamento é de 12 meses. Para as baterias e acessórios o período de 3 meses, desde que mantidas suas características originais, prazos estes contados a partir da data de aquisição do produto, constante na Nota Fiscal de Venda da MAGNAMED TECNOLOGIA MÉDICA S/A.

A responsabilidade pela garantia limita-se à troca, reparo e mão-de-obra, para as partes que apresentem vício ou não atendam às especificações contidas no Manual de Operação do Produto.

A garantia é limitada ao produto que seja utilizado sob condições normais e para os fins a que se destina, e cujas manutenções preventivas e substituições de peças e consertos sejam realizadas de acordo com as instruções constantes no Manual de Operação do Produto, por pessoal autorizado pelo fabricante.

A garantia não cobre vícios causados por uso ou instalação inadequados, acidentes, esterilização inadequada, serviço, instalação, operação ou alteração realizados por pessoal não autorizado pelo fabricante.

O rompimento ou ausência dos lacres ou selos de garantia por pessoal não autorizado resulta na perda da garantia do produto.

Peças sujeitas a desgaste ou deterioração por uso normal, condições de uso adversas, uso indevido ou acidentes não são cobertos pela garantia. Não estão cobertos pela garantia eventuais despesas e riscos com o transporte do produto. Não existe qualquer garantia expressa ou implícita além das expostas acima.

## **17. Assistência Técnica**

---

Para manutenção contate nossa assistência técnica que lhe indicará o serviço mais próximo de você ou consulte nosso site.

## 18. Treinamento

---

Para solicitar treinamento, entre em contato com a equipe especialista de produto da Magnamed que lhe indicará o representante autorizado mais próximo de você.

Website: [www.magnamed.com.br](http://www.magnamed.com.br)  
Email: [magnamed@magnamed.com.br](mailto:magnamed@magnamed.com.br)

# MAGNAMED

Fabricante / Assistência Técnica / Atendimento ao Consumidor



Magnamed Tecnologia Médica S/A  
Rua Santa Mônica, 801 - 831 – Bairro Capuava  
CEP: 06715-865 – Cotia – SP – Brasil  
Tel/Fax: +55 (11) 4615-8500  
E-mail: [magnamed@magnamed.com.br](mailto:magnamed@magnamed.com.br)  
Website: [www.magnamed.com.br](http://www.magnamed.com.br)  
CNPJ: 01.298.443/0002-54  
Inscrição Estadual: 149.579.528.111

**Responsável Técnico:** Toru Miyagi Kinjo  
**Inscrição CREA SP:** 5061555031  
**Responsável Legal:** Wataru Ueda